

X2

СТИЛЬ И СИЛА



НОВАЯ ТОЛЩИНА КЕРАМОГРАНИТА

Il nuovo spessore outdoor e indoor /
The new thickness outdoors and indoors

 ITALON



СТИЛЬ И СИЛА



**НОВАЯ ТОЛЩИНА
КЕРАМОГРАНИТА**

Il nuovo spessore outdoor e indoor /
The new thickness outdoors and indoors

ОГЛАВЛЕНИЕ

Indice /
Index

01 ПРЕИМУЩЕСТВА ЦЕЛЬНОГО ПРОЕКТА / Il valore di un progetto coordinato / The value of a coordinated project

14

ДЛЯ ЖИЛЫХ ПРОСТРАНСТВ /
Per spazi residenziali/ For residential spaces

ДЛЯ ОБЩЕСТВЕННЫХ ПРОСТРАНСТВ /
Per spazi pubblici / For public spaces

ДЛЯ ЛАНДШАФТНОГО ДИЗАЙНА /
Per aree verdi / For green areas

02 КАЖДОМУ ПРОЕКТУ - ИНДИВИДУАЛЬНАЯ СХЕМА УКЛАДКИ / La posa ideale per ogni esigenza / Ideal installation for every need

28

УКЛАДКА НА ТРАВУ
Posa su erba / Installation on grass

УКЛАДКА НА ГРАВИЙ
Posa su ghiaia / Installation on gravel

УКЛАДКА НА СТЯЖКУ
Posa su massetto / Installation on sub-floor

УКЛАДКА НА ОПОРЫ
Posa sopraelevata / Raised installation

ВЕНТИЛИРУЕМЫЕ ФАСАДЫ
Facciate ventilate / Ventilated facades

03 ПОЛНАЯ ГАММА РЕШЕНИЙ / Una gamma completa / A complete range

50

ШАРМ ДЕЛЮКС / Charme Deluxe

СКАЙФОЛЛ / Skyfall

МИЛЛЕНИУМ / Millennium

РУМ / Room

ДЖЕНЕЗИС / Genesis

СКАЙЛАЙН / Skyline

ЭВЕРСТОУН / Everstone

КЛАЙМБ / Climb

МАТЕРИЯ / Materia

КОНТЕМПОРА / Contempora

НЭЙЧЕРАЛ ЛАЙФ - ВУД / Natural Life - Wood

МАНЕТИК / Magnetique

ДИСТРИКТ / District

04 СПЕЦИАЛЬНЫЕ ИЗДЕЛИЯ / Pezzi speciali / Trim pieces

66

ОБЩЕСТВЕННЫЕ ПРОСТРАНСТВА /
Progetto outdoor / Outdoor project

РЕШЕНИЕ ДЛЯ БАССЕЙНА /
Progetto piscina / Swimming-pool plan

05 ТЕХНИЧЕСКИЕ ХАРАКТЕРИСТИКИ / Caratteristiche tecniche / Technical features

88

СИЛА – В НОВОЙ ТОЛЩИНЕ

La forza in un nuovo spessore /
The power of a new thickness



X2 – это первый керамогранит российского производства толщиной 2 см для использования в жилых или общественных контекстах, где от покрытий требуются повышенные эксплуатационные качества.

Керамогранит X2 – это плод глубоких знаний и высокой культуры производства Italon. Он отлично подходит для применения в парках, в садах, на террасах, во дворах, в бассейнах, на участках вокруг банков, жилых комплексов и торговых центров.

X2 è il primo marchio di produzione in Russia di superfici in gres porcellanato con spessore di 2 cm specifiche per le zone che richiedono elevate proprietà tecniche, sia in spazi commerciali che residenziali.

X2 è il risultato della profonda cultura ceramica di Italon e trova la sua ragione d'essere nei parchi, nei giardini, nelle terrazze, nei cortili, nelle piscine, nelle aree esterne di banche, centri residenziali e commerciali.

X2 is the first Russian-made brand of 2 cm thickness porcelain stoneware surfaces specifically designed for areas that require high technical features, be it commercial or residential spaces.

X2 is the result of the deep-set ceramic culture of Italon and finds its reason for being in parks, gardens, terraces, court-yards, swimming-pools and exterior areas of banks and residential commercial areas.



ПОЧЕМУ КЕРАМОГРАНИТ?

Perchè scegliere la ceramica? /
Why choose ceramics?

Керамогранит – натуральный и надежный материал: гигиеничный, гипоаллергенный, не выделяет вредные вещества и не вредит здоровью, а также полностью перерабатывается.

Благодаря своим уникальным характеристикам керамогранит надежен в применении: не деформируется, морозостоек, выдерживает агрессивное химическое воздействие и легко очищается. Но это еще не все: керамогранит не горит, долговечен, легок в монтаже, и всегда выглядит как новый!

А еще... керамогранит прекрасен!

La ceramica è un materiale naturale e sicuro: è completamente riciclabile, igienica, anallergica, inodore, non rilascia sostanze nocive, quindi rispetta l'ambiente e la salute.

Grazie alle sue prestazioni, il gres porcellanato è un materiale forte: non si deforma, non gela e resiste ai detergenti chimici più aggressivi, si pulisce facilmente con tutti i prodotti per la pulizia della casa.

Grazie alle sue prestazioni, la ceramica è un materiale sicuro: non brucia, è resistente, si posa facilmente ed è sempre come nuova col passare del tempo.

La ceramica è bellissima!

Ceramic material is natural and safe: it is fully recyclable, hygienic, odourless and does not release harmful substances, so it is kind to both the environment and health.

Porcelain stoneware is a strong, high-performance material: it maintains its shape, does not freeze and is resistant to the most aggressive chemical detergents. It can easily be cleaned with all kinds of household cleaning products.

Thanks to its excellent performance, ceramic material is safe: it is resistant, does not burn, can be laid easily, and remains as good as new over time.

Ceramics is fantastic!

БОЛЬШЕ ПРЕИМУЩЕСТВ

I vantaggi si moltiplicano /
Advantages multiply



СТОЙКОСТЬ

Resistente / Resistant

Плитки устойчивы к температурным перепадам, ударам, загрязнениям, химикатам.

È resistente, insensibile agli sbalzi termici, agli urti, alle macchie, agli attacchi chimici.

It is resistant, immune to thermal shock, to impact, to stains, to chemical attacks.



ЭКОЛОГИЧНОСТЬ

Ecologico / Eco-friendly

Плитка изготавливается с соблюдением строгих экологических стандартов, предусматривающих, в том числе, сокращение выбросов в атмосферу и снижение энергопотребления.

È rispettoso dell'ambiente, perché realizzato in conformità di rigorosi parametri ecologici come la riduzione di emissioni inquinanti e dei consumi energetici.

It is environmentally friendly, since produced in compliance with strict ecological parameters, such as the reduction of emissions of polluting emissions and energy consumption.



БЕЗОПАСНОСТЬ

Sicuro / Safe

Плитка всегда обеспечивает безопасность покрытий.

È sicuro in ogni contesto e in ogni applicazione.

It is safe in any ambient conditions and applications.



УНИВЕРСАЛЬНОСТЬ

Versatile / Versatile

Плитку можно укладывать внутри помещений и на улице, создавая стилистически цельные проекты дизайна.

È dinamico, perché permette di creare progetti integrati fra ambienti esterni e interni.

It is dynamic, since it means being able to create projects integrating outdoor and indoor spaces.



ПРОСТОТА

Facile / Easy

Плитку легко укладывать, чистить и менять.

È facile da posare, pulire e da sostituire.

Easy to install, clean and replace.

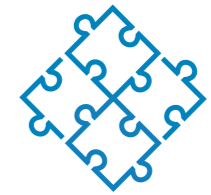

ПОЛНОТА АССОРТИМЕНТА

Completo / Complete

Линейка располагает богатым набором специальных элементов, позволяющих красиво оформить общественные и частные пространства: парки, сады, террасы, дворы, бассейны.

È completo, perché dotato di pezzi speciali che offrono soluzioni ideali per spazi pubblici come parchi e giardini e residenziali come terrazze, cortili e piscine.

It is complete, since it is supplied with trim tiles offering ideal solutions for public areas such as parks and gardens and residential spaces such as terraces, court-yards and swimming-pools.

БЕРЕЖНОЕ ОТНОШЕНИЕ К ОКРУЖАЮЩЕЙ СРЕДЕ

La sostenibilità ambientale come valore /
Eco-sustainability as a core value

16.324 т*

Сэкономленного сырья
благодаря вторичному
использованию
в производстве
необожженных
керамических отходов.

Materie prime non estratte
grazie al
recupero di scarti crudi.

Raw materials not mined
thanks to the recovery of raw
waste.

* Данные за 2018

* Dati riferiti all'anno 2018

* Data related to 2018

100%

Рекуперация
отработанной воды.

Acque reflue recuperate.

Waste water recovered.

Компания Italon бережно относится к окружающей среде и считает, что архитектура и экология неразрывно связаны между собой. Благодаря используемому в производстве вторичному сырью, керамогранит Italon участвует в программе сертификации по системе LEED. Это рейтинговая сертификационная система оценки зданий по степени экологической чистоты, распространенная в более чем 40 странах мира.

Оценочные параметры установлены Советом по экологическому строительству, а присвоенные баллы свидетельствуют о соответствии проекта экологическим требованиям.

Italon è attenta all'architettura sostenibile e all'ambiente. Grazie al coinvolgimento di materiali di recupero, le soluzioni Italon contribuiscono al raggiungimento di crediti LEED, il sistema di certificazione diffuso in oltre 40 paesi in tutto il mondo.

I parametri sono stati stabiliti dal Green Building Council e i crediti testimoniano che un prodotto consente di dare vita a progetti nell'ottica della sostenibilità ambientale.

Italon strongly believes in sustainable architecture and cares for the environment. Thanks to the use of recycled materials, Italon solutions contribute to the achievement of LEED credits, the certification system that has been adopted in more than 40 countries throughout the world.

The standards are set by the Green Building Council and credits are proof that using a particular product means being able to create projects with a view to environmental sustainability.

97,8%

Раздельно собранных
отходов отправлены
на переработку.

Rifiuti avviati a raccolta
differenziata

Waste sent
for recycling.

75

Артикулов
сертифицированы по
стандарту LEED.

Prodotti certificati
LEED.

LEED certified
products.



GREEN BUILDING COUNCIL
RUSSIA

ПОЧЕМУ ITALON

Perchè Italon /
Why Italon



Выбрать Italon – значит иметь возможность рассчитывать на ценного и надёжного партнёра, который в силу принадлежности к промышленной группе Concorde, мировому лидеру в производстве керамики, в состоянии предложить отличные по качеству и эстетике изделия, созданные с применением самых передовых производственных технологий и итальянских ноу-хау, и обладающие при этом уникальным итальянским стилем.

Scegliere Italon significa poter contare su un partner che, forte della sua appartenenza al Gruppo Concorde, leader mondiale del settore dei produttori di ceramica, è in grado di abbinare costante innovazione tecnologica ad un solido e collaudato know how italiano, per offrire un prodotto qualitativamente eccellente, con un tocco di inconfondibile stile italiano.

Choosing Italon means knowing you can rely on a partner that is part of the Gruppo Concorde, one of the world-leaders in the ceramic manufacturing industry, and is able to offer avant-garde technology and a fine-tuned Italian know-how, which means products of the highest excellence and unmistakable touch of Italian style.

ПРЕИМУЩЕСТВА ЦЕЛЬНОГО ПРОЕКТА

Il valore di un progetto coordinato /
The value of a coordinated project

X2 – это линия керамогранита для интерьеров, уличных пространств и садов. Плитка вместе с дополняющими ее специальными элементами подходит как для домашних, так и для общественных контекстов и представляет собой совершенный синтез высоких технических характеристик и превосходных эстетических качеств керамогранита Italon.

X2 è un progetto di superfici per l'indoor, l'outdoor e il gardening. Completo di pavimenti e pezzi speciali per spazi pubblici e residenziali, X2 è la sintesi perfetta tra le elevate caratteristiche tecniche e l'indiscussa qualità estetica del gres porcellanato Italon.

X2 is a project of surfaces for indoors, outdoors and in the garden. Complete with floors and trim tiles for residential and public spaces, X2 is the perfect synthesis between the high technical features and the undisputed aesthetical quality of Italon porcelain stoneware.

01

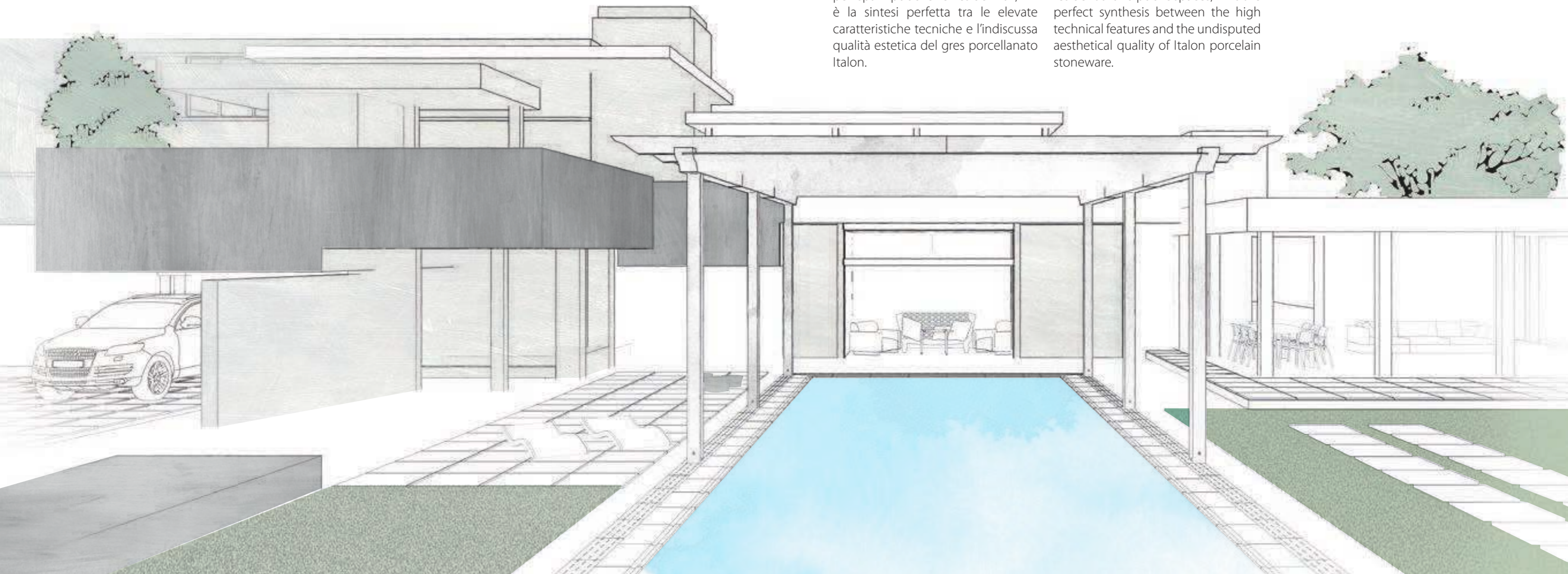

Укладка на стяжку

Posa su massetto
Installation on sub-floor



Укладка на гравий

Posa su ghiaia
Installation on gravel



Решение для бассейна

Pogetto piscina
Swimming-pool plan



Укладка на опоры

Posa sopraelevata
Raised installation



Укладка на траву

Posa su erba
Installation on grass



Специальные изделия

Pezzi speciali
Trim pieces

ДЛЯ ЖИЛЫХ ПРОСТРАНСТВ

Per spazi residenziali /
For residential spaces





Решение для бассейна - стр. 84

Progetto piscina - p. 84

Swimming-pool plan - p. 84

Благодаря разнообразным способам укладки и широкой гамме специальных элементов, X2 является идеальным решением для экстерьеров частных домов. Утолщенный керамогранит X2 вместе со стандартной гаммой Italon открывают новые горизонты проектирования, позволяя создавать интерьеры и экстерьеры в единой стилистике.

Укладка на стяжку - стр. 34

Posa su massetto - p. 34

Installation on sub-floor - p. 34

Grazie a un'ampia scelta di sistemi di posa, e una gamma completa di pezzi speciali, X2 risulta perfetta per la pavimentazione in esterno di spazi residenziali. I prodotti spessorati X2, a supporto della gamma Italon, ampliano gli orizzonti progettuali permettendo continuità cromatica tra interno ed esterno.

Thanks to a wide choice of laying systems and a complete range of special trims, X2 is perfect for the external paving of residential settings. The X2 thickened products, supporting Italon products, broaden design horizons, offering colour continuity between indoor and outdoor areas.

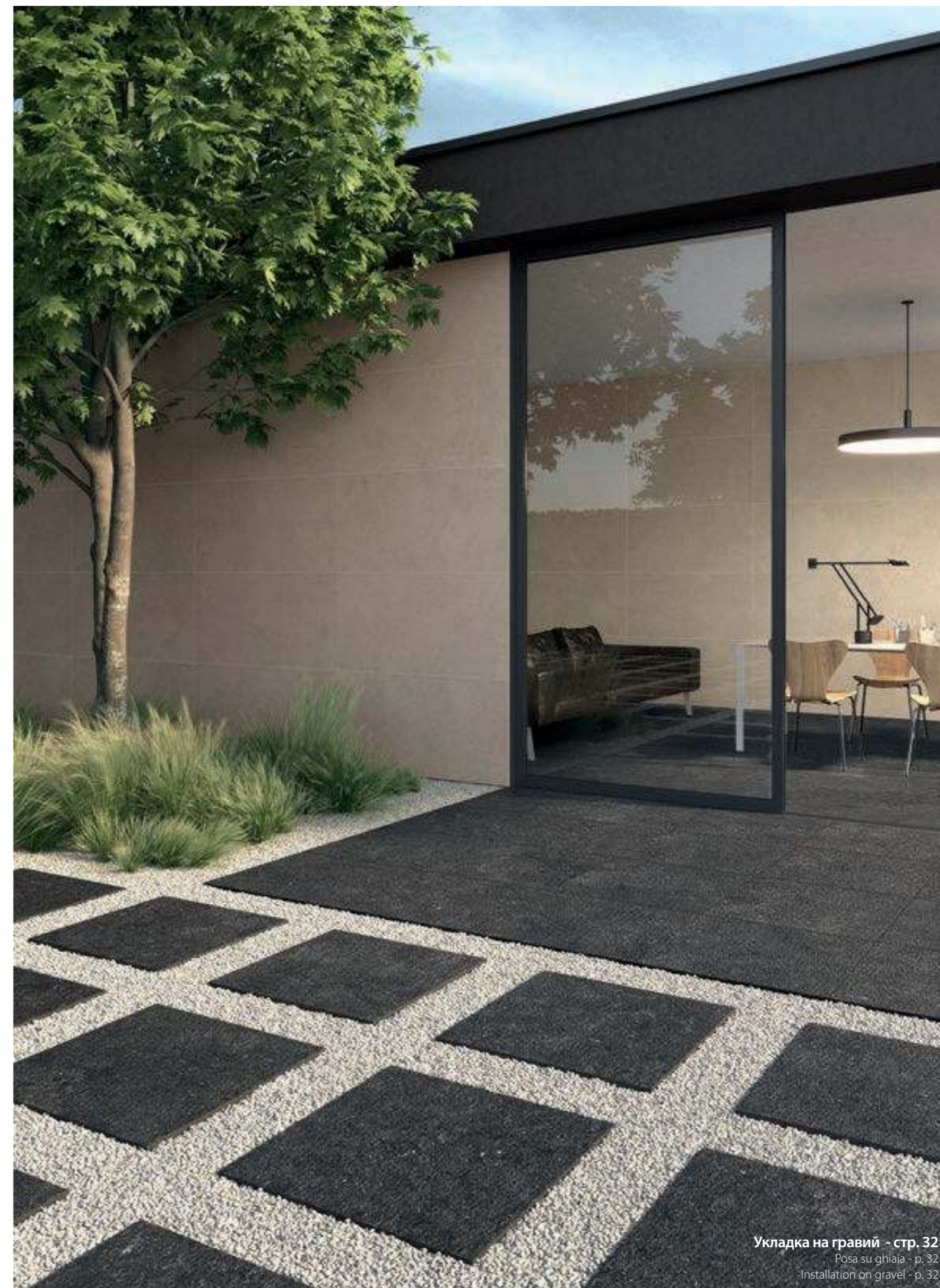

Укладка на гравий - стр. 32

Posa su ghiaia - p. 32

Installation on gravel - p. 32

ДЛЯ ОБЩЕСТВЕННЫХ ПРОСТРАНСТВ

Per spazi pubblici /
For public spaces



Укладка на опоры - стр. 36

Posa sopraelevata - p. 36

Raised installation - p. 36

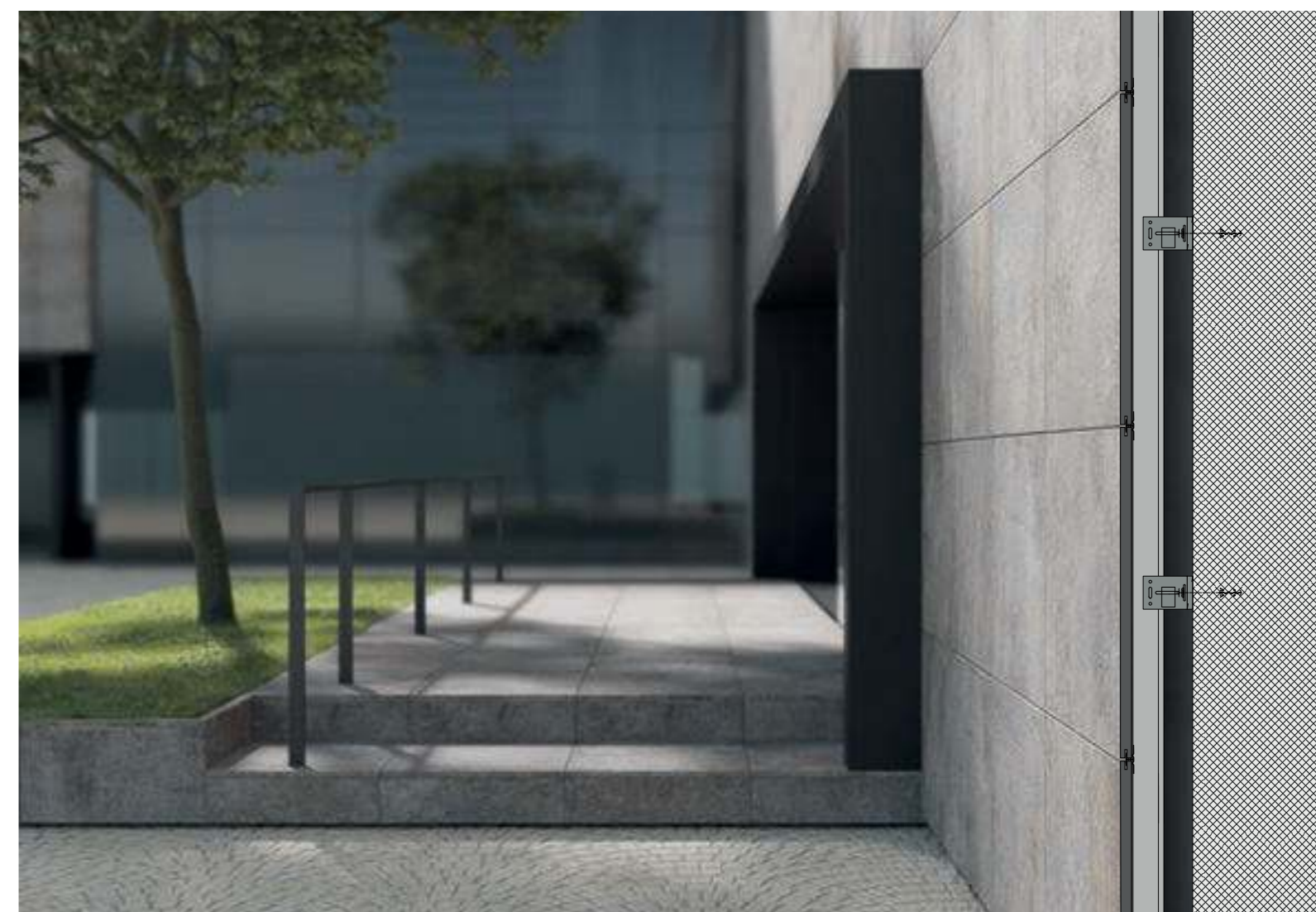

Вентилируемые фасады - стр. 44

Facciate ventilate - p. 44

Ventilated facades - p. 44

X2 идеально подходит для общественных пространств с высоким уровнем трафика благодаря исключительным техническим характеристикам керамогранита в формате 60x60. Он может быть использован для облицовки площадей, территорий торговых центров, пешеходных дорожек. Также для общественных пространств разработан широкий ассортимент декоров и специальных элементов.

X2 è ideale per rivestire ampie superfici ad elevato calpestio grazie alle proprietà tecniche del gres porcellanato nel versatile formato 60x60. A corredo di ampi progetti quali: piazze, marciapiedi, centri commerciali, sono disponibili molteplici decori e pezzi speciali perfetti per l'arredo urbano.

X2 is ideal for tiling large surfaces subject to heavy foot traffic, thanks to the technical properties of porcelain stoneware in the versatile 60x60 size. To complete major projects such as squares, pavements and shopping malls, a wide range of decorations and special trims is available, ideal for urban furnishings.

ДЛЯ ЛАНДШАФТНОГО ДИЗАЙНА

Per aree verdi /
For green areas



Укладка на траву - стр. 30

Posa su erba - p. 30

Installation on grass - p. 30

Высокая прочность и эстетическое разнообразие X2 делают его идеальным решением для ландшафтного дизайна. Внешний вид керамогранита не изменится под воздействием атмосферных осадков в течение долгих лет; высокие технические характеристики вместе с противоскользящей поверхностью позволяют создавать бесконечные варианты тропинок и дорожек, реализованных без нарушения травяного покрытия.

Elevate prestazioni meccaniche, qualità estetica e versatilità dei prodotti X2, un connubio perfetto per progetti di gardening e landscape design. La qualità estetica di X2 rimane invariata negli anni, non subendo l'effetto di agenti atmosferici; le elevate prestazioni tecniche e finiture antiscivolo garantiscono numerose pose a secco per camminamenti sicuri e duraturi nel tempo.

The excellent mechanical performance, beautiful appearance and versatility make X2 perfect for gardening and landscape design projects. The appearance of X2 remains unaltered over the years, because it is unaffected by the elements; the excellent technical performance and non-slip finish make it a popular choice for dry laying, for safe, lasting walkways.



Общественные пространства - стр. 74

Progetto outdoor - p. 74

Outdoor project - p. 74

КАЖДОМУ ПРОЕКТУ - ИНДИВИДУАЛЬНАЯ СХЕМА УКЛАДКИ /

La posa ideale per ogni esigenza /
Ideal installation for every need

На траву, на гравий, на стяжку или на опоры – керамогранит X2 толщиной 2 см можно укладывать по-разному, в зависимости от конкретных потребностей для каждого проекта. При этом укладка производится крайне просто и обеспечивает превосходную красоту и функциональность покрытий.

Su erba, su ghiaia, su massetto o sopraelevata. In base a specifiche esigenze progettuali X2 propone soluzioni in gres porcellanato in 2 cm di spessore, per ogni tipologia di posa, garantendo semplicità di applicazione e rispondendo a molteplici esigenze estetiche oltre che funzionali.

Onto grass, onto gravel, onto a sub-floor or elevated. Based on each specific planning need X2 offers solutions in 2 cm thickness porcelain stoneware, for every kind of installation, guaranteeing easy laying and meeting a myriad of aesthetic needs, not just functional needs.

02

УКЛАДКА НА ТРАВУ

Posa su erba /
Installation on grass

УКЛАДКА НА СТЯЖКУ

Posa su massetto /
Installation on sub-floor

УКЛАДКА НА ОПОРЫ

Posa sopraelevata /
Raised installation

УКЛАДКА НА ГРАВИЙ

Posa su ghiaia /
Installation on gravel

ВЕНТИЛИРУЕМЫЕ ФАСАДЫ

Facciata ventilata /
Ventilated walls

УКЛАДКА НА ТРАВУ

Posa su erba /
Installation on grass

Керамогранит X2 толщиной 2 см подходит для сухой укладки на траву. Такая укладка не разрушает ни плитку, ни газон и позволяет создавать удобные дорожки или площадки. Благодаря отсутствию клея, плитки легко снимать и переставлять по своему усмотрению для создания новых форм покрытий.

Le lastre in gres porcellanato in 2 cm di spessore di X2 si prestano ad essere posate a secco su un fondo erboso. Questa posa non rovina né la lastra né il prato e consente di realizzare pratici camminamenti e pavimenti esterni ad alta prestazione. L'assenza di colla rende questa posa versatile e modificabile nel tempo.

The porcelain stoneware in 2 cm thickness of X2 are designed for dry-installation onto a grass substrate. This kind of installation does not ruin the slab or the underlying lawn, and means being able to create practical high-performance walkways and outdoor flooring. The absence of adhesives makes this type of installation versatile and modifiable over time.

ИНСТРУКЦИЯ ПО УКЛАДКЕ / Istruzioni di posa / How to install



01 Поместить плитку на траву и разметить периметр, после чего убрать плитку.

Dopo aver posizionato la lastra e una volta segnato il perimetro, è necessario sollevare la superficie dal fondo erboso.

After positioning the slab and once the perimeter has been traced, it is necessary to raise the surface from the grass substrate.



02 Снять грунт на глубину 5-6 см в пределах обозначенного периметра.

Scavare 5-6 cm in profondità nella forma ricoperta dalla lastra.

Dig down 5-6 cm deep inside the outlined shape of the slab.



03 Выложить гравий ровным слоем в образовавшееся углубление.

Stendere la ghiaia con cura nella posizione che corrisponde alla forma della lastra.

Carefully spread fine gravel on the hollowed outline corresponding to the slab shape.



04 Уложить плитку обратно на свое место, следя за тем, чтобы ее поверхность была по крайней мере на 1 см ниже высоты травы.

Infine ricollocare la lastra nella sua posizione iniziale, avendo cura che sia almeno 1 cm sotto il bordo dell'erba.

Finally, place the slab back into its original position, taking care that it is at least 1 cm below the level of the grass.

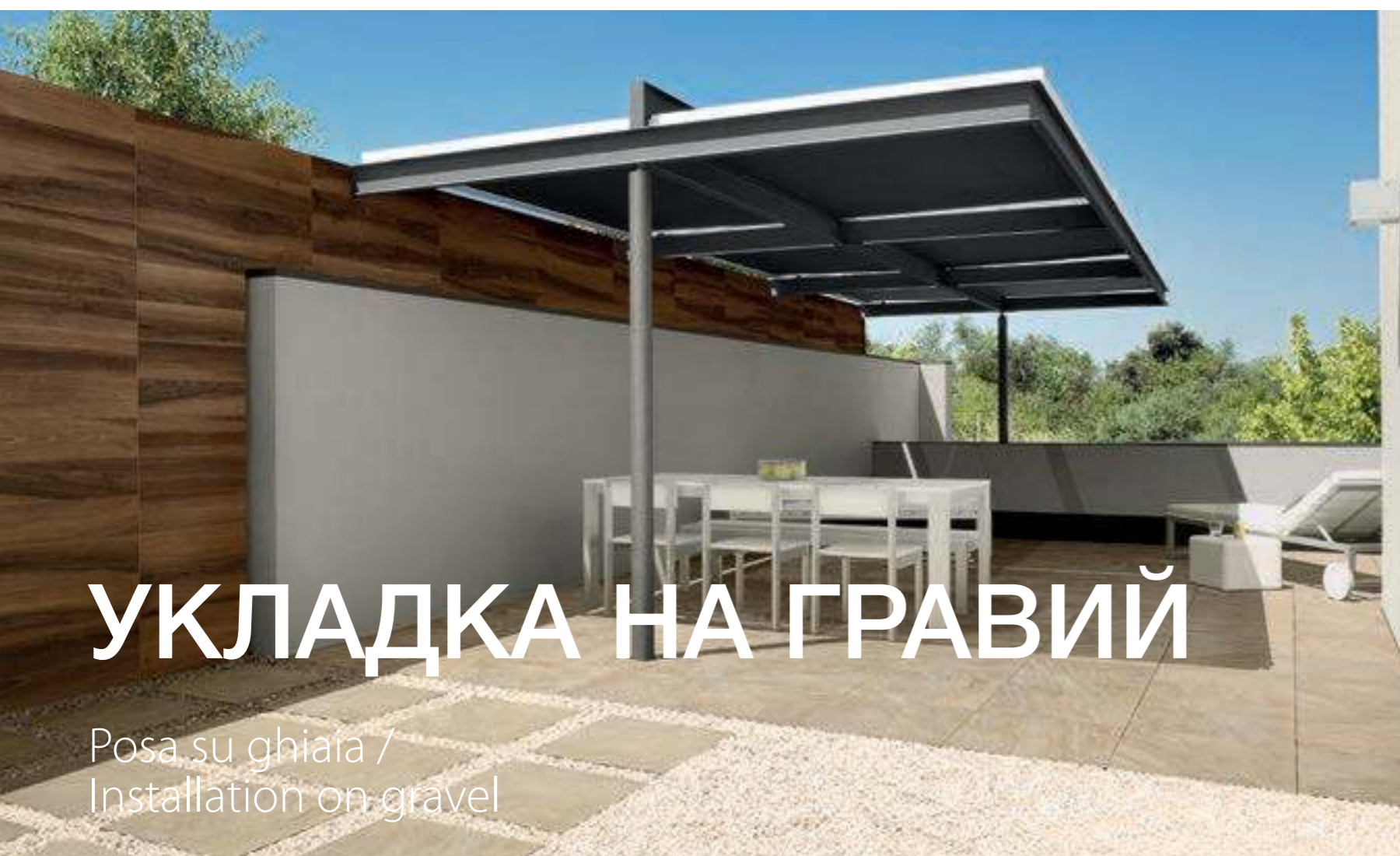

УКЛАДКА НА ГРАВИЙ

Posa su ghiaia /
Installation on gravel

Укладка на гравий обеспечивает быстрый отток воды благодаря образуемому между плиткой и грунтом зазором. Такое решение рекомендовано при устройстве покрытий на террасах, верандах, в садах. В этом случае плитка также укладывается всухую без применения клея.

La posa su ghiaia è indicata per problemi di drenaggio dell'acqua del fondale grazie a una fuga tra la lastra e il terreno sottostante. Si tratta di una soluzione di posa ideale e particolarmente indicata in terrazzi, balconi e giardini. La posa è a secco e si ottiene appoggiando le lastre in gres senza l'aggiunta di colla.

Installation onto gravel is recommended for soil where water drainage is a problem, as this installation provides a gap between one slab and the underlying ground or substrate. It is an installation solution ideal and especially suitable for terraces, verandas and gardens. The installation is dry and can be carried out by placing the porcelain stoneware slabs without the need for adhesives.

ИНСТРУКЦИЯ ПО УКЛАДКЕ / Istruzioni di posa / How to install



01

Выровнять основание, распределив гравий надлежащим образом.

Predisporre il fondo distendendo con cura la ghiaia cercando di uniformare il terreno.

Prepare the substrate by carefully spreading gravel in a uniform way, at the same time trying to even out the ground.



02

Поместить плитку на слой гравия толщиной не менее 10 см и слегка вдавить ее в гравий руками.

Posizionare le lastre su uno strato di ghiaia di almeno 10 cm schiacciandole con le mani.

Position the slab on a layer of gravel of at least 10 cm compacting them down with your hands.



03

Утрамбовать плитку легкими ударами молотка.

Completare l'installazione con leggeri colpi di martello.

Complete installation with light hammer blows.



04

Теперь покрытие готово к эксплуатации и позволяет приятно насладиться отдыхом на открытом воздухе.

La superficie è pronta all'uso, per vivere all'aria aperta con comodità e stile.

The surface is now ready for use, for living in the open air in comfort and style.



УКЛАДКА НА СТЯЖКУ

Posa su massetto /
Installation on sub-floor

Клеевая укладка плиток 2-сантиметровой толщины на стяжку позволяет получить стойкие и стабильные покрытия в местах с повышенными требованиями в плане эксплуатационных характеристик, например на парковках, площадях, проезжих участках. По таким покрытиям допускается проезд легковых и грузовых автомобилей.

La posa a colla su massetto in combinazione con le superfici in 2 cm dà vita a pavimentazioni stabili e resistenti in spazi che richiedono elevate performance tecniche, come outdoor con parcheggi, piazze e aree carrabili. Questa posa rende la superficie adatta al passaggio di mezzi pesanti e autoveicoli.

Glued installation onto a sub-floor in combination with the 2 cm thickness creates a stable and resistant floor in spaces that require high technical performance, such as outdoor area with parking, squares and carriageable areas. This kind of installation is suitable for the passage of heavy load vehicles or other motor vehicles.

ИНСТРУКЦИЯ ПО УКЛАДКЕ / Istruzioni di posa / How to install



01

Хорошо очистить поверхность и распределить клей равномерным слоем.

Pulire la superficie con estrema cura e stendere la colla in modo omogeneo per ottenere una superficie piana.

Clean the surface with extreme care and spread the glue evenly so as to obtain a flat surface.



02

Для получения одинаковых по ширине швов использовать 3-миллиметровые крестики.

Assicurare la posa con un crocino di 3 millimetri.

Steady the installation with a 3 millimeters crosspiece spacer.



03

По окончании укладки затереть швы.

Al termine della posa procedere con la stuccatura del pavimento.

After laying, grout the floor.



04

После удаления остатков затирки можно приступить к эксплуатации покрытия, которое идеально подходит для уличных пространств и проезжих зон.

Una volta eliminati i detriti di stucco la superficie è pronta. Ideale per aree carrabili e negli spazi esterni.

Once the grout residues have been removed the surface is ready for use. Ideal for carriageable areas and outdoor spaces.



УКЛАДКА НА ОПОРЫ

Posa sopraelevata /
Raised installation

При укладке керамогранита толщиной 2 см на опоры под покрытием образуется пространство, в котором можно размещать кабели, трубопроводы и другое инженерное оборудование.

Il gres porcellanato in 2 cm di spessore associato a strutture che consentono di realizzare la posa sopraelevata, dà vita a pavimentazioni caratterizzate da un'intercapedine in cui è possibile inserire cavi e impianti come quelli idrici o elettrici.

The 2cm thickness porcelain stoneware slabs in combination with a raised flooring systems means being able to construct a raised floor that has an under-flooring gap that can be used to lay pipes and circuitry such as those carrying water or electricity.

ИНСТРУКЦИЯ ПО УКЛАДКЕ / Istruzioni di posa / How to install



01

Распределить опоры/стойки на поверхности.

Stendere i supporti/piedini sulla superficie.

Lay the feet/pedestals on the surface.



02

Разместить опоры в правильном положении в зависимости от ширины плитки.

Posizionare i piedini a seconda della larghezza della lastra.

Place them according to the length of the slab.



03

После установки опор уложить на них плитки, обеспечив уклон $\geq 1,5\%$

Una volta applicati i piedini procedere con la posa delle lastre mantenendo una pendenza $\geq 1,5\%$

Once feet/pedestals are in place proceed by placing the slabs while keeping an inclination of $\geq 1.5\%$



04

После монтажа плиток фальшпол готов к эксплуатации.

Terminata la posa di tutte le lastre, il pavimento sopraelevato è pronto per essere usato.

Once all the slabs are in place, the suspended floor is ready for use.

Изображения, представленные на этой странице, носят чисто иллюстративный характер и не относятся к опорам, которые предлагает компания.
Le foto soprastanti hanno uno scopo puramente esemplificativo, non corrispondono ai supporti forniti dall'azienda.
The photos on this page are merely illustrative and do not correspond to the supports provided by the company.



ОПОРЫ - ETERNO/
Supporti - ETERNO / Supports - ETERNO

Регулируемая опора Eterno SE является наилучшим решением способным урегулировать уклон монтажной поверхности. Этот результат достигается благодаря плавающей вершине опоры, которая способна компенсировать угол наклона до 5%.



Il supporto regolabile Eterno SE è l'unica soluzione capace di contrastare la pendenza dei piani di posa.

The Eterno SE adjustable support is the best solution for dealing with sloping installation surfaces.

Un risultato che si ottiene grazie al movimento basculante della testa, che compensa pendenze fino al 5%.

In this regard, the product is capable of providing exceptional results thanks to its tilting movement, which is capable of compensating for slopes of up to 5%.

Металлический ключ для регулировки высоты.
Chiave di regolazione rinforzata.
Reinforced adjustment key.

Наконечники зазора для плит с системой легкого демонтажа.
Componente pre-tagliato per una facile rimozione.
Pre-cut tabs for easy removal.

Вершина опоры для плитки SE с системой автоматической коррекции угла наклона и звукоизолирующим, а так же вибродемпфирующим слоем из резины.
Testa oscillante bimateriale autolivellante PP + gomma antirumore e antiscivolo.
Bi-material self-levelling swinging head PP + rubber anti-noise and anti-slip.

Система обеспечения подвижности опоры.
Testa di accoppiamento al sistema di fissaggio a vite.
Coupling head to screw attachment system.

Винтовая муфта для вертикальной регулировки.
Vite.
Screw.

Удлинительная муфта (проставка).
Estensione.
Extension.

Блокировочный зажим.
Sistema di bloccaggio.
Block System.

Основание опоры (база) с отверстиями для дренажа.
Fori di drenaggio per l'acqua.
Water drainage holes.

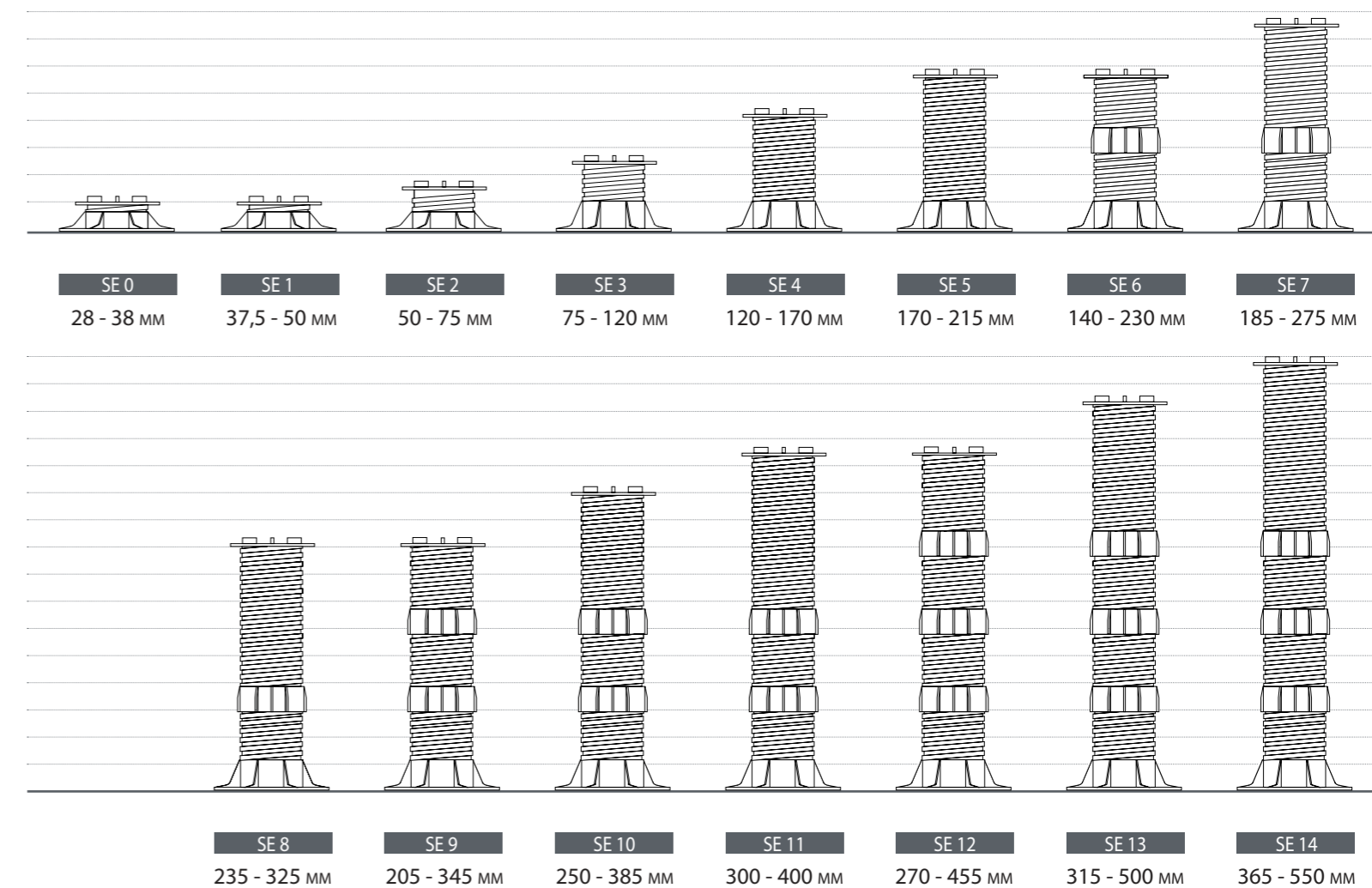

* При использовании на опорах высотой более 10 см, следует применять системы усиления, приклеенные с обратной стороны плитки, например укрепляющую сетку из стекловолокна типа Fiber-Mesh Plus (3.4 шт/м2) или стальной оцинкованный лист, или использовать пятую точку опоры в виде дополнительной опоры по центру плитки.

* Per utilizzo su supporti di altezza superiore ai 10 cm, utilizzare sistemi di rinforzo incollati sul retro della piastrella, quali ad esempio una doppia rete in fibra di vetro tipo Fiber-Mesh Plus (3.4 pz/m2) o una lastra di lamiera zincata.

* In case of raised installation on supports higher than 10 cm, a reinforcing system must be applied on the back of the slabs - e.g. a fiber glass mesh like Fiber-Mesh Plus (3.4 pz/m2) or a galvanized steel sheet.

Для получения дополнительной информации: eternoivica.com
Per maggiori informazioni: eternoivica.com
For more information: eternoivica.com



ОПОРЫ - NEW MAXI /
Supporti - NEW MAXI / Supports - NEW MAXI

Металлический ключ для регулировки высоты.
Chiave di regolazione rinforzata.
Reinforced adjustment key.

Наконечники зазора для плит с системой легкого демонтажа.
Componente pre-tagliato per una facile rimozione.
Pre-cut tabs for easy removal.

Вершина опоры для плитки NM
Testa fissa in bi-materiale PP+gomma anti-rumore e anti-scivolamento.
Bi-material fixed head PP + rubber anti-noise and anti-slip

Система обеспечения подвижности опоры.
Testa di accoppiamento al sistema di fissaggio a vite.
Coupling head to screw attachment system.

Винтовая муфта для вертикальной регулировки.
Vite.
Screw.

Блокировочный зажим.
Sistema di bloccaggio.
Block System.

Основание опоры (база) с отверстиями для дренажа.
Fori di drenaggio per l'acqua.
Water drainage holes.



Регулируемая опора New Maxi, обладающая пределом прочности выше среднего по рынку и обеспечивающая надежность, которую могут предложить лишь специалисты в области изготовления опор для фальшполов, высоко ценится и широко используется в строительной отрасли во всем мире.

Il supporto regolabile New Maxi, con un carico di rottura sopra la media del mercato e la sicura affidabilità degli specialisti dei supporti per pavimentazioni sopraelevate, è la scelta apprezzata e utilizzata negli edifici e nei cantieri di tutto il mondo.

The New Maxi adjustable support, featuring an above average tensile strength and a reliability that can only be offered by experts in the field of raised flooring supports, this product is regularly selected and widely appreciated throughout the building industry worldwide.

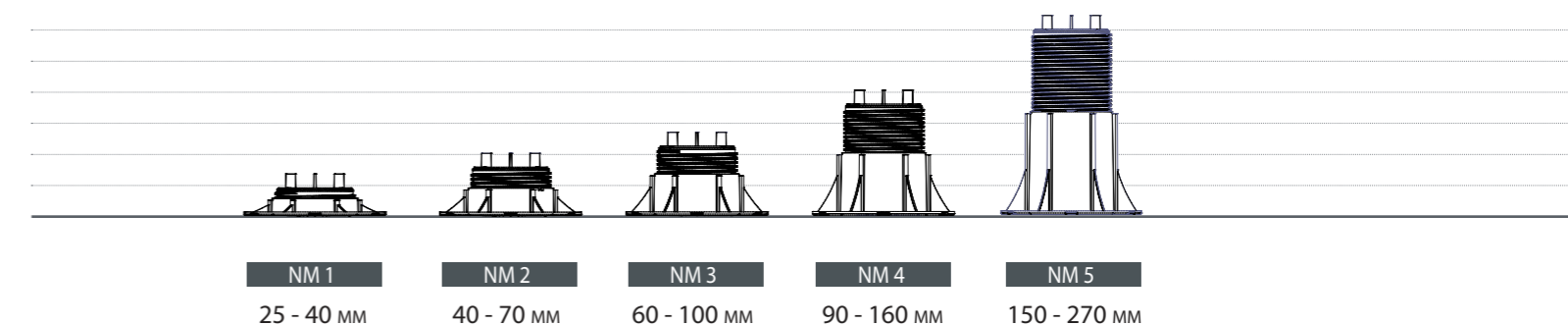

* При использовании на опорах высотой более 10 см, следует применять системы усиления, приклеенные с обратной стороны плитки, например укрепляющую сетку из стекловолокна типа Fiber-Mesh Plus (3.4 шт/м2) или стальной оцинкованный лист, или использовать пятую точку опоры в виде дополнительной опоры по центру плиты.

* Per utilizzo su supporti di altezza superiore ai 10 cm, utilizzare sistemi di rinforzo incollati sul retro della piastrella, quali ad esempio una doppia rete in fibra di vetro tipo Fiber-Mesh Plus (3.4 pz/m2) o una lastra di lamiera zincata.

* In case of raised installation on supports higher than 10 cm, a reinforcing system must be applied on the back of the slabs - e.g. a fiber glass mesh like Fiber-Mesh Plus (3.4 pz/m2) or a galvanized steel sheet.

МЕТАЛЛИЧЕСКИЙ КЛЮЧ ДЛЯ РЕГУЛИРОВКИ ВЫСОТЫ / Chiave di regolazione rinforzata / Adjusting key

Ключ для регулировки высоты позволяет регулировать опоры (и следовательно, напольное покрытие) даже когда пол уже готов, избегая при этом необходимости поднимать его.

L'esclusiva chiave di regolazione, permette la regolazione dei supporti (e conseguentemente del pavimento soprastante) anche a pavimento finito evitando pertanto di doverlo sollevare.

The unique adjustment key, an essential element of the system also allows the control of the paver supports (and consequently the floor above) even with a finished floor thus avoiding having to lift the tile.



Для получения дополнительной информации: eternoivica.com
Per maggiori informazioni: eternoivica.com
For more information: eternoivica.com

ПРИМЕРЫ УСТАНОВКИ ОПОР

Esempi di montaggio dei piedini / Laying out and cutting of the pedestals

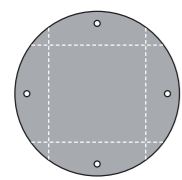
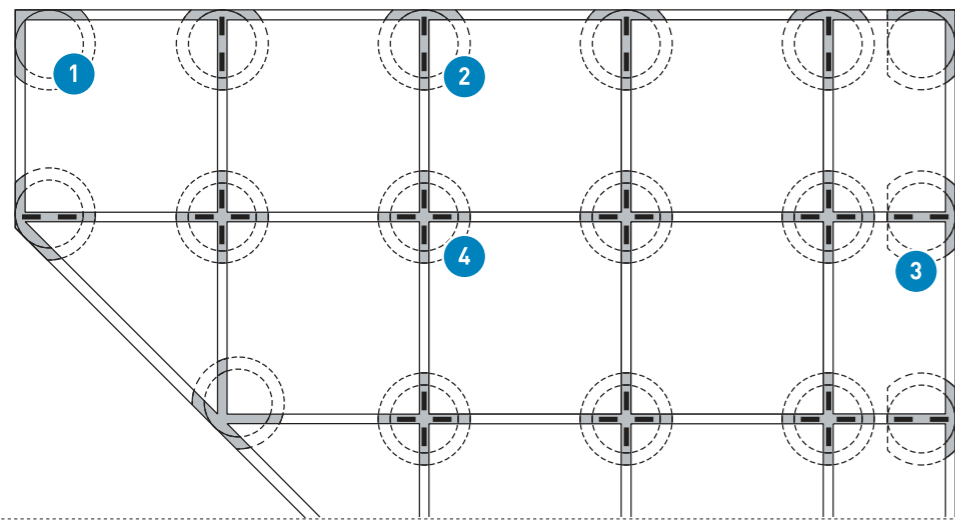

Основания опор оснащены линиями перфорации и могут быть легко подрезаны, в случае если пространство сильно ограничено.

La base dei supporti è preincisa per poter essere facilmente rifei lata ove gli spazi di appoggio sono ristretti a causa di interassi ravvicinate.

The base of the supports is pre-cut to be easily trimmed when the two support areas are restricted because of close distances

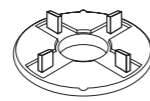

Для установки опор не требуются специальные аксессуары или дополнительные элементы: необходимо лишь отломить табуляторы, чтобы подготовить вершину основания к различным потребностям применения опор.

Non c'è bisogno di accessori o elementi aggiuntivi per posare i supporti: basta rompere le alette pre intagliate per adattare la testa alle diverse necessità applicative.

No need for accessories or additional elements to lay the supports: just break the pre-cut wings to adapt the head to different application needs.

1



Опора подрезается по двум перпендикулярным сторонам, при установке в углу убираются все табуляторы.

Il piedino si interseca con il perimetro dell'area di posa su due lati perpendicolari – per posizionarlo in un angolo occorre eliminare la croce.

Pedestal with the cut base on the two perpendicular sides and without tabs of positioning for use in a corner.

3



Опора подрезается по двум параллельным сторонам, убираются два табулятора.

Il piedino si interseca su due lati paralleli del perimetro – si eliminano due alette della croce.

Pedestal with cut base on two parallel sides and two removed tabs of positioning.

2

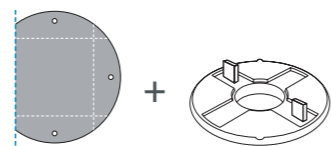

Опора подрезается по одной стороне, убираются два табулятора, для более плотного прилегания по периметру.

Il piedino si interseca con il perimetro dell'area di posa su un lato – si eliminano due alette della croce, per farlo aderire meglio al perimetro.

Pedestal with cut base on a side and two of the four tabs removed for use along the perimeter of paving.

4

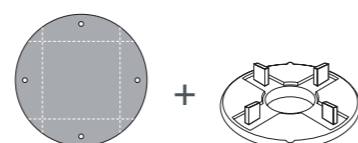

Основная установка опоры без подрезки и с четырьмя табуляторами.

Posizionamento standard – se il piedino non interseca i lati del perimetro di posa, si utilizza la croce completa con quattro alette.

Pedestal with the complete base and the four tabs of positioning.

ТРЕБОВАНИЯ К МОНТАЖУ ФАЛЬШПОЛА

Avvertenze per la posa sopraelevata / Raccomandazioni for raised installation

ПРЕДУПРЕЖДЕНИЯ ОТНОСИТЕЛЬНО ВЕТРА И РАЗЛОМА

Уличные покрытия, уложенные бесклеевым способом на опоры, подвержены воздействию ветра и, как следствие, риску подъема или отрыва плиток. Поэтому во избежание травмирования людей или повреждения имущества пригодность системы укладки для соответствующих условий эксплуатации и ее соответствие местным нормам и правилам должны быть проверены квалифицированным специалистом.

Падение тяжелого предмета с большой высоты может повлечь за собой разлом уложенной на опоры плитки с риском получения травмы для того, кто находится на плитке. Несоблюдение инструкций производителя по укладке на опоры может стать причиной серьезного травмирования.

AVVERTENZE VENTO E ROTTURA

Le pavimentazioni da esterno posate a secco in quota sono soggette all'azione del vento, con il rischio di sollevamento delle lastre. Il produttore raccomanda di far verificare l'idoneità del sistema di posa in quota da un tecnico abilitato in base alla normativa locale vigente ed alle condizioni d'uso, al fine di evitare il rischio di danni a persone e cose.

Una lastra ceramica posata su un sistema sopraelevato può rompersi per impatto qualora un oggetto pesante cada sulla stessa da una certa altezza, con il rischio di seri danni per chiunque possa sostare o transitare sulla piastrella stessa. Il mancato rispetto delle istruzioni fornite dal produttore relative alla posa su sistemi sopraelevati può provocare seri danni alla persona.

WIND AND BREAKAGE WARNING

Outdoor pavings installed unglued above the ground level are subject to the action of the wind, with the risk, in some cases, of becoming airborne. The manufacturer recommends to require the assistance of a qualified professional in order to check the suitability of the installation system above the ground adopted, in accordance with the local laws and regulations and the conditions of use. Failure to do so could result in serious injury or property damage.

A ceramic slab installed on a raised pedestal system may fracture on impact if a heavy object is dropped onto it from a height, with a risk of injury to anyone standing or walking on such slab. Failure to adhere to the manufacturer's instructions for installation of slabs on raised pedestal systems may result in serious injury.

РЕКОМЕНДАЦИИ ДЛЯ ЗАКАЗЧИКОВ И ПРОЕКТИРОВЩИКОВ

При монтаже плиток толщиной 20 мм с использованием несущей конструкции проектировщик и (или) заказчик обязаны внимательно проанализировать все особенности проекта с учетом технических характеристик плиток. В частности, во избежание травмирования людей или повреждения имущества рекомендуем следующее:

- если предусмотрена укладка на опоры, учитывая риск разлома плиток вследствие падения тяжелых предметов, необходимо предварительно проверить конкретные условия эксплуатации и соблюдать указания, изложенные в следующей таблице, в частности, в том, что касается приклеивания на тыльную сторону плитки упрочнительной сетки или стального оцинкованного листа поставки производителя;
- при бесклеевой укладке на опоры следует соблюдать местные нормы и правила, а также учитывать условия эксплуатации конкретного региона, например вероятность сильного ветра, землетрясений, структурных нагрузок и т.д.

Несоблюдение вышеизложенных рекомендаций может привести к несоответствующему использованию изделий и, как следствие, к серьезным травмам или повреждению имущества.

ISTRUZIONI PER COMMITTENTI E PROGETTISTI

Quando l'applicazione delle lastre in 20 mm prevede l'utilizzo del prodotto ceramico in termini strutturali, si raccomanda al progettista e/o committente una attenta valutazione dei requisiti del progetto in relazione alle caratteristiche tecniche delle lastre. In particolare, al fine di evitare il rischio di danni a persone o cose il produttore raccomanda:

- se l'applicazione prevede la posa sopraelevata, tenendo conto che una piastrella potrebbe rompersi in seguito alla caduta su di essa di un corpo pesante, verificare anticipatamente la destinazione d'uso specifica e attenersi alla tabella istruzioni di posa sopraelevata di seguito riportata ove, in determinate condizioni, è prevista l'applicazione di un rinforzo sul retro della piastrella (doppia rete in fibra di vetro Fiber-Mesh Plus) fornito dal produttore;
- con riferimento alla pavimentazione posata in quota, con qualunque sistema di posa a secco, rispettare le specifiche normative e condizioni d'uso locali riguardanti, tra l'altro, a titolo esemplificativo, l'azione del vento, il carico strutturale, le azioni sismiche, ecc.

Il mancato rispetto delle raccomandazioni sopra riportate possono portare ad un utilizzo improprio del prodotto e causare eventualmente gravi danni a persone o cose.

INSTRUCTIONS FOR PROJECT ENGINEERS AND CUSTOMERS

If the application of the 20 mm slabs foresees the ceramic product used in structural installations, the project engineer and/or customer must carefully assess the project requirements with regard to the technical specifications of the slabs. To prevent the risk of damage or injury, the manufacturer recommends:

- with regard to a raised floor installation a ceramic slab may fracture on impact if a heavy object falls on it from any significant height. Therefore the manufacturer recommends to check the specific intended use before starting the installation and to follow table for raised installation provided below. In certain conditions, reinforcing must be applied on the back of the slabs (mesh plus Fiber-Mesh Plus) supplied and applied by the manufacturer;
- with reference to any dry installation system of flooring above the ground level, the manufacturer recommends to comply with local regulations and conditions of use with regard to wind-load, loadbearing, seismic events, etc.

Failure to comply with these recommendations may lead to improper use of the product and could cause serious damage or injury.

ФОРМАТ

Formato / Size

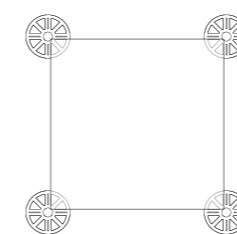

60x60 см рет.
60x60 cm Rect. / 60x60 cm Rect.

4 опоры на плитку
4 supporti per lastra / 4 supports per slab

ДО 10 см

Fino a 10 cm / Up to 10 cm

4 Опоры (3,4 шт/м²)
4 Supporti (3,4 pz/m²)
4 Supports (3,4 pcs/m²)

БОЛЕЕ 10 см

Oltre 10 cm / Over 10 cm

4 опоры + Fiber-Mesh Plus (3,4 шт/м²) или оцинкованный стальной лист
4 Supporti + Fiber-Mesh Plus (3,4 pz/m²) or galvanized steel sheet
4 Supports + Fiber-Mesh Plus (3,4 pcs/m²) or galvanized steel sheet



Italon не несёт ответственности по возмещению возможного ущерба в случае разлома плитки, связанного с ненадлежащим использованием системы усиления или из-за отсутствия таковой.

Italon non è responsabile per eventuali danni causati dalla rottura di materiale con sistema di rinforzo delle lastre inadeguato o assente. Italon shall not be held responsible for damage or injury in case of improper or absent tile reinforcing system.

ВЕНТИЛИРУЕМЫЕ ФАСАДЫ

Facciate ventilate /
Ventilated facades

Керамогранит X2, благодаря толщине 2 см является идеальным решением для вентилируемых фасадов со скрытой системой крепления.

Технические характеристики керамогранита, по отношению к другим фасадным материалам, обеспечивают долговечность и надежность даже под воздействием атмосферных осадков. Он не меняет свой внешний вид и характеристики под воздействием солнца, дождя или льда. Особо стоит отметить, что кроме технических характеристик, фасад приобретет несравненную красоту гаммы керамогранита X2. Становится реальностью возможность создания координированных проектов общественных пространств, где стилистика напольного покрытия продолжает себя на фасадных решениях, реализованных гаммой X2.

Il gres porcellanato X2, grazie ai suoi 2 cm di spessore, è perfetto per la realizzazione di facciate ventilate con sistemi di aggancio a scomparsa.

Le caratteristiche del gres porcellanato, a differenza di altri materiali impiegati per la facciate ventilate, assicurano longevità e resistenza agli agenti atmosferici: non subendo variazioni nè cromatiche nè prestazionali, spesso causate da sole, pioggia e gelo.

Il risultato finale sono eleganti pareti realizzabili con l'estetica ineguagliabile di tutti i prodotti X2.

Prende vita la possibilità di progetti coordinati anche per grandi realizzazioni di luoghi pubblici, potendo abbinare pavimentazioni a sistemi di facciata ventilata, tutto rigorosamente firmato X2.

Due to its 2 cm thickness, a porcelain stoneware X2 is a perfect solution for ventilated facades with hidden anchors' system. Unlike other materials which are also used for ventilated facades, technical characteristics of porcelain stoneware ensure its longevity and resistance to weather conditions. It does not change its colour or characteristics subject to extreme temperatures, direct sunshine, rain and frost. And as a result you get durable elegant external walls covered with incredibly beautiful X2 products. The possibility of coordinated projects comes to life also for important projects of public places, being able to combine flooring with ventilated facades realized with X2.

ПРЕИМУЩЕСТВА

Vantaggi / Advantages



Термоизоляция и удаление мостиков холода позволяют создать комфортную среду в помещении.

Isolamento termico ed eliminazione dei ponti termici favoriscono una temperatura mite all'interno dell'abitazione.

Thermal insulation and the elimination of thermal bridges help maintain a mild temperature within the home.

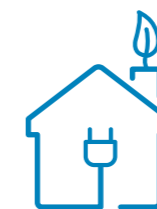

Повышение энергоэффективности за счет меньшего рассеивания тепла зимой, и меньшего нагрева летом.

Risparmio energetico dovuto alla minore dispersione di calore nei periodi freddi e minor assorbimento di calore nei mesi caldi.

Saves energy, thanks to the reduction of heat dispersion in the winter and heat absorption in the summer.



Дополнительная защита от атмосферных осадков повышает долговечность фасадной системы и уменьшают расходы по ее обслуживанию.

Impedisce l'infiltrazione di acqua piovana e ghiaccio nelle strutture murarie prevenendo deterioramenti e costi di manutenzione.

Prevents the infiltration of rainwater and ice into the structure of the walls, preventing deterioration and saving on maintenance costs.



Керамогранит X2 не горит, что повышает общую пожаробезопасность фасадной системы.

Protezione anti-incendio grazie alle elevate caratteristiche ignifughe del gres porcellanato Italon X2.

Protects from fire, thanks to the excellent fireproof characteristics of Italon X2 porcelain stoneware.



Повышает звукоизоляцию благодаря воздушному зазору между стеной и керамогранитом.

Isolamento acustico dovuto all'intercapedine tra il materiale da rivestimento e la struttura muraria

Sound insulation, thanks to the gap between the covering material and the structure of the walls.



Идеально подходит для обновления фасадов старых зданий, система может быть смонтирована поверх старой оштукатуренной стены, без ее демонтажа.

Indicato per le ristrutturazioni, il sistema a facciata ventilata è applicabile sopra l'intonaco senza doverlo risanare.

Suitable for renovations. The ventilated facade system can be applied over the plaster, without having to repair it.



Вся гамма X2 сертифицирована для применения на фасадах, что подтверждено Техническим свидетельством Министерства строительства и ЖКХ РФ.

L'idoneità dei prodotti X2, per l'impiego delle facciate ventilate, è certificato dal Ministero Delle Infrastrutture.

The suitability of X2 products for use on ventilated facades is certified by the Ministry of Infrastructure



X2 BACK

С системой монтажа BACK вся система опор и креплений плит оказывается скрытой под плитами.

Периметр тыльной стороны плитки обрабатывается специальным образом для установки конических анкеров, которые позволяют закрепить плитку непосредственно на вертикальный профиль.

Каждая отдельная плита может быть смонтирована/демонтирована независимо от других плит без дополнительных операций.

Конструкция выдерживает действие ветра и не боится теплового расширения составляющих ее элементов.

Italon X2 обеспечивает более высокую надежность фиксации анкеров по сравнению с керамогранитом обычной толщины.

Tutto il dispositivo di ancoraggio e supporto delle lastre risulta invisibile all'esterno.

Le lastre vengono lavorate sul retro per accogliere dei tasselli troncoconici, ovvero dispositivi di ancoraggio collocati in prossimità dei bordi laterali che permettono l'incastro diretto con il profilo verticale.

Ogni singola lastra può essere montata/smontata in maniera autonoma e senza lavorazione.

La struttura contrasta l'azione del vento e non teme la dilatazione termica dei vari componenti. Italon X2 garantisce maggior sicurezza di tenuta dei tasselli di ancoraggio rispetto al gres porcellanato di spessore tradizionale.

The entire anchoring and support system of the slabs is invisible from the exterior.

The truncated cone-shaped dowels are inserted into the back of the slabs; these anchoring devices are placed near the sides so they can be slotted directly into the vertical profile.

Each individual slab can be mounted/removed independently and without the need for any particular processes to be carried out.

The structure is able to combat the action of the wind, and the thermal expansion of the various components is not an issue.

Italon X2 guarantees better hold of the anchoring dowels than traditional-thickness porcelain stoneware.

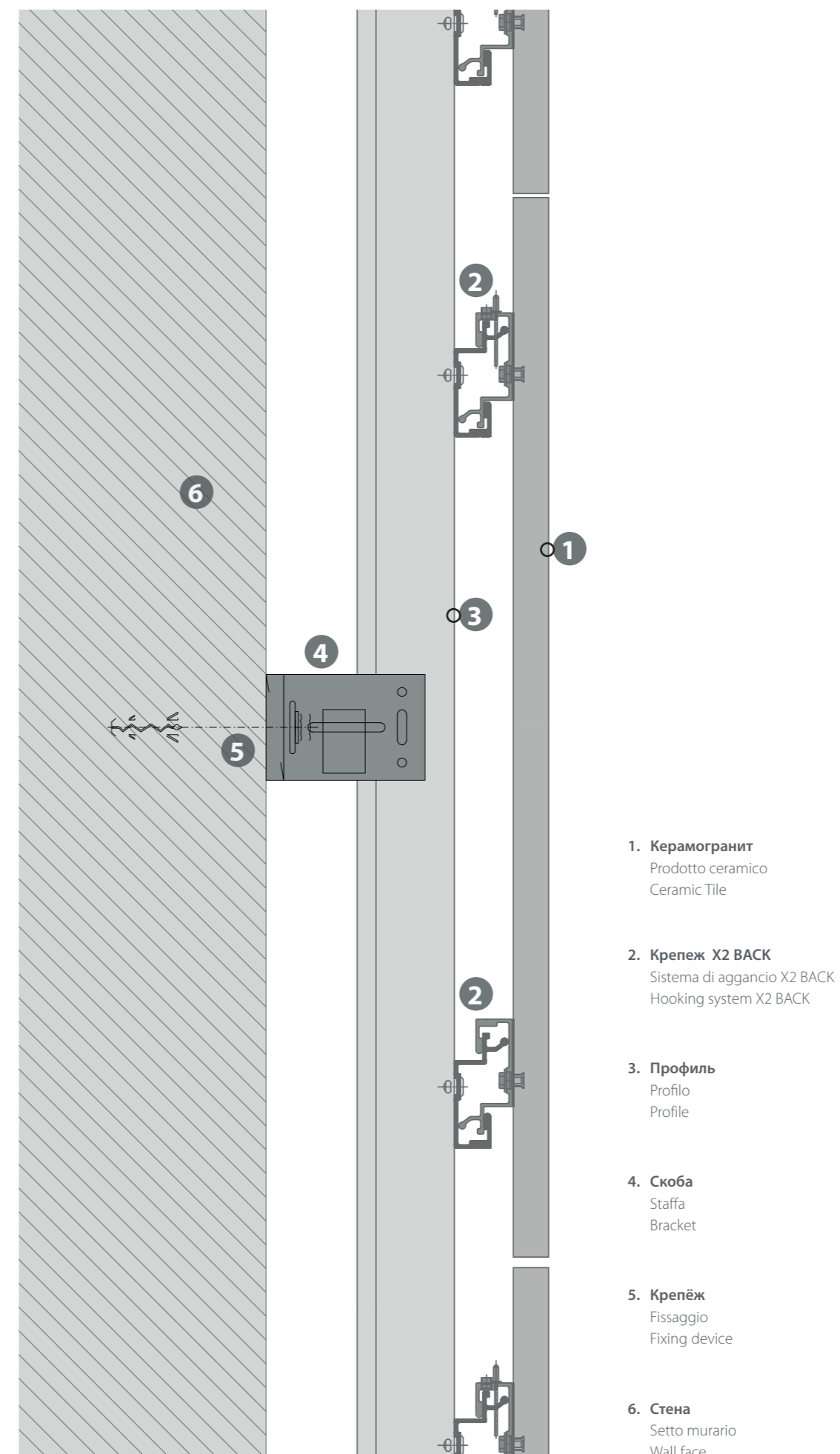

1. **Керамогранит**
Prodotto ceramico
Ceramic Tile
2. **Крепеж X2 BACK**
Sistema di aggancio X2 BACK
Hooking system X2 BACK
3. **Профиль**
Profilo
Profile
4. **Скоба**
Staffa
Bracket
5. **Крепёж**
Fissaggio
Fixing device
6. **Стена**
Setto murario
Wall face



Данные схемы являются ориентировочными. За более подробной информацией обращайтесь к профессионалам.
Gli schemi sono puramente dimostrativi. Per approfondimenti riferirsi a professionisti del settore.
These designs are only demonstrative. For more details and information please consult specialists.



X2 EDGE

Плиты удерживаются креплениями, закрепленных в предварительно выполненных на торцевых кромках каждой плиты пропилах, и устанавливаются в пазы несущего вертикального профиля.

Конструкция выдерживает действие ветра и не боится теплового расширения составляющих ее элементов.

Такая исключительно гибкая система, помимо многочисленных преимуществ эстетического и функционального характера, также позволяет быстро осуществлять монтаж за счет небольшого количества механических деталей. Для такого способа крепления необходима толщина, которой располагает продукт Italon X2, который, по сравнению с натуральным камнем, и при равнозначном эстетическом результате, позволяет значительно уменьшить общий вес конструкции.

Le lastre sono sostenute dai ganci inseriti nelle incisioni preventivamente eseguite sulle coste laterali e vengono incastrate nelle apposite gole dei profili.

La struttura contrasta l'azione del vento e non teme la dilatazione termica dei vari componenti.

Il sistema, estremamente versatile, aggiunge ai numerosi vantaggi di carattere estetico e funzionale la rapidità in fase di montaggio, grazie alla presenza ridotta di parti meccaniche.

Per questo tipo di applicazione è indispensabile lo spessore di Italon X2, che rispetto alla pietra naturale, a parità di risultato estetico, consente di diminuire il peso complessivo della struttura.

The slabs are supported by hooks inserted into the incisions previously made on the side edges, and slotted into the grooves of the profiles.

The structure is able to combat the action of the wind, and the thermal expansion of the various components is not an issue.

This extremely versatile system is not only attractive and functional, but can also be assembled quickly, thanks to the small number of mechanical parts. For this type of application, the thickness of Italon X2 is essential, because compared to natural stone, it offers the same appearance while reducing the overall weight of the structure.

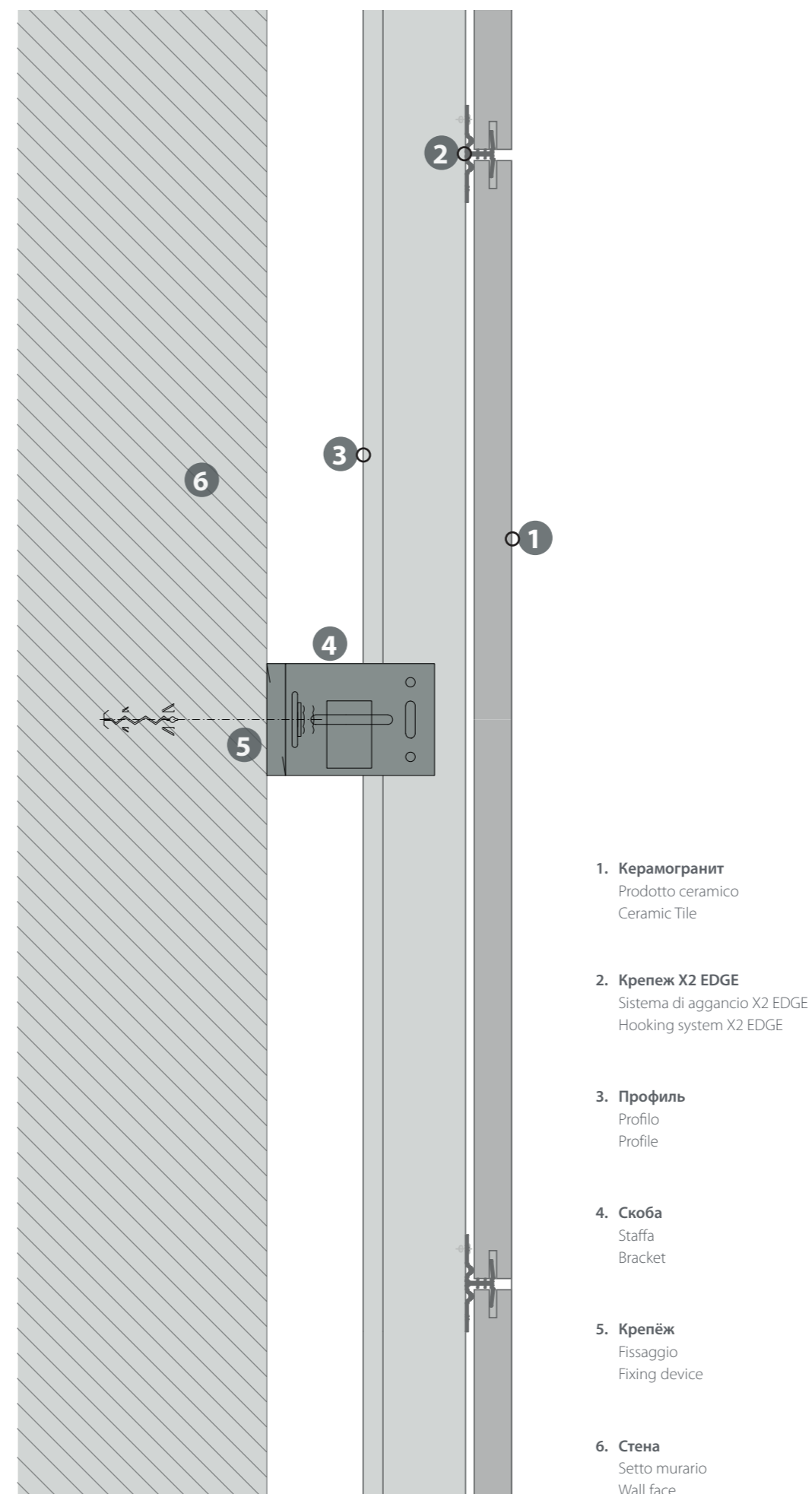

Данные схемы являются ориентировочными. За более подробной информацией обращайтесь к профессионалам.
Gli schemi sono puramente dimostrativi. Per approfondimenti riferirsi a professionisti del settore.
These designs are only demonstrative. For more details and information please consult specialists.

ПОЛНАЯ ГАММА РЕШЕНИЙ

Una gamma completa /
A complete range

Гамма X2 доступна в едином реттифицированном калибре в формате 60x60. Разнообразные графические эффекты, включая имитацию дерева и камня, позволяют создать на улице и в бассейнах предельно натуральные и невероятно стойкие покрытия.

03

X2 presenta una gamma composta da numerose referenze disponibili nel formato 60x60 rettificato monocalibro. Diversi effetti di superficie, tra cui legno e pietra, consentono di portare in esterno e nei progetti piscina soluzioni naturali e resistenti.

X2 features a range made up of numerous pieces available in the 60x60 rectified single work size. Various surface effects, including wood-effect and stone-effect, means being able to bring natural resistant solutions to designs for the outdoors and in swimming-pools.

CHARME DELUXE

Шарм Делюкс Гриджио Оробико X2 / Charme Deluxe Grigio Orobico X2



Имеющиеся форматы /
Formati disponibili /
Available sizes

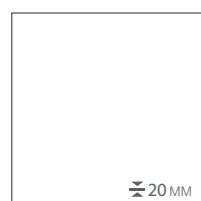

60x60 см



ТЕХНИЧЕСКИЕ ХАРАКТЕРИСТИКИ: смотри таблицу со стр. 84
CARATTERISTICHE TECNICHE: vedi da pag. 84
TECHNICAL FEATURES: see from page 84

КЕРАМОГРАНИТ ОКРАШЕННЫЙ В МАССЕ РЕТТИФИЦИРОВАННЫЙ, В ЕДИНОМ КАЛИБРЕ
GRES PORCELLANATO COLORATO IN MASSA - RETTIFICATO MONOCALIBRO
FULL BODY COLOURED PORCELAIN STONEWARE - RECTIFIED MONOCALIBER



SKYFALL

Скайфолл Гриджио Альпино X2 / Skyfall Grigio Alpino X2



Имеющиеся форматы /
Formati disponibili /
Available sizes

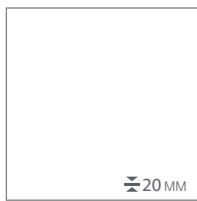

60x60 см



ТЕХНИЧЕСКИЕ ХАРАКТЕРИСТИКИ: смотри таблицу со стр. 84
CARATTERISTICHE TECNICHE: vedi da pag. 84
TECHNICAL FEATURES: see from page 84

КЕРАМОГРАНИТ ОКРАШЕННЫЙ В МАССЕ РЕТТИФИЦИРОВАННЫЙ, В ЕДИНОМ КАЛИБРЕ
GRES PORCELLANATO COLORATO IN MASSA - RETTIFICATO MONOCALIBRO
FULL BODY COLOURED PORCELAIN STONEWARE - RECTIFIED MONOCALIBER

Millennium

Миллениум Сильвер X2 / Millennium Silver X2



Имеющиеся форматы /
Formati disponibili /
Available sizes



60x60 см



ТЕХНИЧЕСКИЕ ХАРАКТЕРИСТИКИ: смотри таблицу со стр. 84
CARATTERISTICHE TECNICHE: vedi da pag. 84
TECHNICAL FEATURES: see from page 84

КЕРАМОГРАНИТ ОКРАШЕННЫЙ В МАССЕ РЕТТИФИЦИРОВАННЫЙ, В ЕДИНОМ КАЛИБРЕ
GRES PORCELLANATO COLORATO IN MASSA - RETTIFICATO MONOCALIBRO
FULL BODY COLOURED PORCELAIN STONEWARE - RECTIFIED MONOCALIBER

Миллениум Блэк X2 / Millennium Black X2



ROOM

Рум Блэк Стоун X2 / Room Black Stone X2



Имеющиеся форматы /
Formati disponibili /
Available sizes

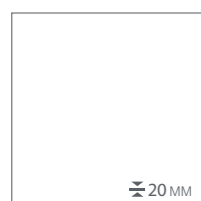

60x60 см



ТЕХНИЧЕСКИЕ ХАРАКТЕРИСТИКИ: смотри таблицу со стр. 88
CARATTERISTICHE TECNICHE: vedi da pag. 88
TECHNICAL FEATURES: see from page 88

Содержит более 25% повторно переработанных материалов из производственного цикла и позволяет получить баллы по системе LEED v4.
Contiene oltre il 25% di materiale riciclato pre-consumer ed e' utile al raggiungimento di crediti LEED v4.
Contains more than 25% of pre-consumer recycled material – contributes to earn LEED v4 points.

КЕРАМОГРАНИТ ОКРАШЕННЫЙ В МАССЕ РЕТТИФИЦИРОВАННЫЙ, В ЕДИНОМ КАЛИБРЕ
GRES PORCELLANATO COLORATO IN MASSA - RETTIFICATO MONOCALIBRO
FULL BODY COLOURED PORCELAIN STONEWARE - RECTIFIED MONOCALIBER

GENESIS

Дженезис Сатурн Грэй X2 / Genesis Saturn Grey X2



Имеющиеся форматы /
Formati disponibili /
Available sizes



60x60 см



ТЕХНИЧЕСКИЕ ХАРАКТЕРИСТИКИ: смотри таблицу со стр. 88
CARATTERISTICHE TECNICHE: vedi da pag. 88
TECHNICAL FEATURES: see from page 88

Содержит более 25% повторно переработанных материалов из производственного цикла и позволяет получить баллы по системе LEED v4.
Contiene oltre il 25% di materiale riciclato pre-consumer ed e' utile al raggiungimento di crediti LEED v4.
Contains more than 25% of pre-consumer recycled material – contributes to earn LEED v4 points.

КЕРАМОГРАНИТ ОКРАШЕННЫЙ В МАССЕ РЕТТИФИЦИРОВАННЫЙ, В ЕДИНОМ КАЛИБРЕ
GRES PORCELLANATO COLORATO IN MASSA - RETTIFICATO MONOCALIBRO
FULL BODY COLOURED PORCELAIN STONEWARE - RECTIFIED MONOCALIBER

SKYLINE

Скайлайн Клауд X2 / Skyline Cloud X2



Имеющиеся форматы /
Formati disponibili /
Available sizes

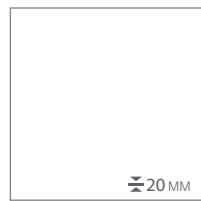

60x60 см



ТЕХНИЧЕСКИЕ ХАРАКТЕРИСТИКИ: смотри таблицу со стр. 88
CARATTERISTICHE TECNICHE: vedi da pag. 88
TECHNICAL FEATURES: see from page 88

Содержит более 25% повторно переработанных материалов из производственного цикла и позволяет получить баллы по системе LEED v4.
Contiene oltre il 25% di materiale riciclato pre-consumer ed e' utile al raggiungimento di crediti LEED v4.
Contains more than 25% of pre-consumer recycled material – contributes to earn LEED v4 points.

КЕРАМОГРАНИТ ОКРАШЕННЫЙ В МАССЕ РЕТТИФИЦИРОВАННЫЙ, В ЕДИНОМ КАЛИБРЕ
GRES PORCELLANATO COLORATO IN MASSA - RETTIFICATO MONOCALIBRO
FULL BODY COLOURED PORCELAIN STONEWARE - RECTIFIED MONOCALIBER

EVERSTONE

Эверстоун Дезерт X2 / Everstone Desert X2



Имеющиеся форматы /
Formati disponibili /
Available sizes



60x60 см



ТЕХНИЧЕСКИЕ ХАРАКТЕРИСТИКИ: смотри таблицу со стр. 88
CARATTERISTICHE TECNICHE: vedi da pag. 88
TECHNICAL FEATURES: see from page 88

Содержит более 25% повторно переработанных материалов из производственного цикла и позволяет получить баллы по системе LEED v4.
Contiene oltre il 25% di materiale riciclato pre-consumer ed e' utile al raggiungimento di crediti LEED v4.
Contains more than 25% of pre-consumer recycled material – contributes to earn LEED v4 points.

КЕРАМОГРАНИТ ОКРАШЕННЫЙ В МАССЕ РЕТТИФИЦИРОВАННЫЙ, В ЕДИНОМ КАЛИБРЕ
GRES PORCELLANATO COLORATO IN MASSA - RETTIFICATO MONOCALIBRO
FULL BODY COLOURED PORCELAIN STONEWARE - RECTIFIED MONOCALIBER

CLIMB

Клаймб Айс X2 / Climb Ice X2



Клаймб Роуп X2 / Climb Rope X2



Клаймб Рок X2 / Climb Rock X2



Имеющиеся форматы /
Formati disponibili /
Available sizes

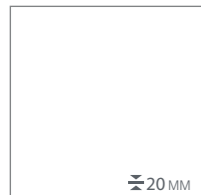

60x60 см



ТЕХНИЧЕСКИЕ ХАРАКТЕРИСТИКИ: смотри таблицу со стр. 88
CARATTERISTICHE TECNICHE: vedi da pag. 88
TECHNICAL FEATURES: see from page 88

КЕРАМОГРАНИТ ОКРАШЕННЫЙ В МАССЕ РЕТТИФИЦИРОВАННЫЙ, В ЕДИНОМ КАЛИБРЕ
GRES PORCELLANATO COLORATO IN MASSA - RETTIFICATO MONOCALIBRO
FULL BODY COLOURED PORCELAIN STONEWARE - RECTIFIED MONOCALIBER

MATERIA

Материя Магнезио X2 / Materia Magnesio X2



Материя Титанио X2 / Materia Titanio X2



Имеющиеся форматы /
Formati disponibili /
Available sizes



60x60 см



ТЕХНИЧЕСКИЕ ХАРАКТЕРИСТИКИ: смотри таблицу со стр. 88
CARATTERISTICHE TECNICHE: vedi da pag. 88
TECHNICAL FEATURES: see from page 88

Содержит более 25% повторно переработанных материалов из производственного цикла и позволяет получить баллы по системе LEED v4.
Contiene oltre il 25% di materiale riciclato pre-consumer ed è utile al raggiungimento di crediti LEED v4.
Contains more than 25% of pre-consumer recycled material – contributes to earn LEED v4 points.

КЕРАМОГРАНИТ ОКРАШЕННЫЙ В МАССЕ РЕТТИФИЦИРОВАННЫЙ, В ЕДИНОМ КАЛИБРЕ
GRES PORCELLANATO COLORATO IN MASSA - RETTIFICATO MONOCALIBRO
FULL BODY COLOURED PORCELAIN STONEWARE - RECTIFIED MONOCALIBER

CONTEMPORA

Контемпора Пур X2 / Contempora Pure X2



Контемпора Карбон X2 / Contempora Carbon X2



Имеющиеся форматы /
Formati disponibili /
Available sizes

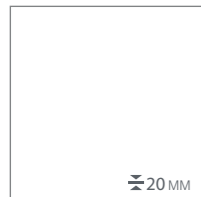

60x60 см



ТЕХНИЧЕСКИЕ ХАРАКТЕРИСТИКИ: смотри таблицу со стр. 88
CARATTERISTICHE TECNICHE: vedi da pag. 88
TECHNICAL FEATURES: see from page 88

 Содержит более 10% повторно переработанных материалов из производственного цикла и позволяет получить баллы по системе LEED v4.
Contiene oltre il 10% di materiale riciclato pre-consumer ed e' utile al raggiungimento di crediti LEED v4.
Contains more than 10% of pre-consumer recycled material – contributes to earn LEED v4 points.

КЕРАМОГРАНИТ ОКРАШЕННЫЙ В МАССЕ РЕТТИФИЦИРОВАННЫЙ, В ЕДИНОМ КАЛИБРЕ
GRES PORCELLANATO COLORATO IN MASSA - RETTIFICATO MONOCALIBRO
FULL BODY COLOURED PORCELAIN STONEWARE - RECTIFIED MONOCALIBER

Naturalife WOOD

НЛ-Вуд Олив X2 / NL-Wood Olive X2



НЛ-Вуд Пэппер X2 / NL-Wood Pepper X2



Имеющиеся форматы /
Formati disponibili /
Available sizes



60x60 см



ТЕХНИЧЕСКИЕ ХАРАКТЕРИСТИКИ: смотри таблицу со стр. 88
CARATTERISTICHE TECNICHE: vedi da pag. 88
TECHNICAL FEATURES: see from page 88

 Содержит более 10% повторно переработанных материалов из производственного цикла и позволяет получить баллы по системе LEED v4.
Contiene oltre il 10% di materiale riciclato pre-consumer ed e' utile al raggiungimento di crediti LEED v4.
Contains more than 10% of pre-consumer recycled material – contributes to earn LEED v4 points.

КЕРАМОГРАНИТ ОКРАШЕННЫЙ В МАССЕ РЕТТИФИЦИРОВАННЫЙ, В ЕДИНОМ КАЛИБРЕ
GRES PORCELLANATO COLORATO IN MASSA - RETTIFICATO MONOCALIBRO
FULL BODY COLOURED PORCELAIN STONEWARE - RECTIFIED MONOCALIBER

MAGNETIQUE

Манетик Минерал Уайт X2 / Magnetique Mineral White X2



Манетик Петрол Дарк X2 / Magnetique Petrol Dark X2



Имеющиеся форматы /
Formati disponibili /
Available sizes

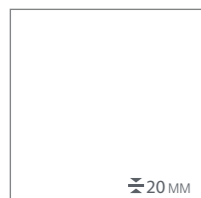

60x60 см



ТЕХНИЧЕСКИЕ ХАРАКТЕРИСТИКИ: смотри таблицу со стр. 88
CARATTERISTICHE TECNICHE: vedi da pag. 88
TECHNICAL FEATURES: see from page 88

Содержит более 25% повторно переработанных материалов из производственного цикла и позволяет получить баллы по системе LEED v4.
Contiene oltre il 25% di materiale riciclato pre-consumer ed e' utile al raggiungimento di crediti LEED v4.
Contains more than 25% of pre-consumer recycled material – contributes to earn LEED v4 points.

КЕРАМОГРАНИТ ОКРАШЕННЫЙ В МАССЕ РЕТТИФИЦИРОВАННЫЙ, В ЕДИНОМ КАЛИБРЕ
GRES PORCELLANATO COLORATO IN MASSA - RETTIFICATO MONOCALIBRO
FULL BODY COLOURED PORCELAIN STONEWARE - RECTIFIED MONOCALIBER

DISTRICT

Дистрикт Сэнд X2 / District Sand X2



Дистрикт Эмеральд X2 / District Emerald X2



Имеющиеся форматы /
Formati disponibili /
Available sizes

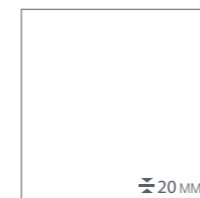

60x60 см



ТЕХНИЧЕСКИЕ ХАРАКТЕРИСТИКИ: смотри таблицу со стр. 88
CARATTERISTICHE TECNICHE: vedi da pag. 88
TECHNICAL FEATURES: see from page 88

Содержит более 25% повторно переработанных материалов из производственного цикла и позволяет получить баллы по системе LEED v4.
Contiene oltre il 25% di materiale riciclato pre-consumer ed e' utile al raggiungimento di crediti LEED v4.
Contains more than 25% of pre-consumer recycled material – contributes to earn LEED v4 points.

КЕРАМОГРАНИТ ОКРАШЕННЫЙ В МАССЕ РЕТТИФИЦИРОВАННЫЙ, В ЕДИНОМ КАЛИБРЕ
GRES PORCELLANATO COLORATO IN MASSA - RETTIFICATO MONOCALIBRO
FULL BODY COLOURED PORCELAIN STONEWARE - RECTIFIED MONOCALIBER

СПЕЦИАЛЬНЫЕ ИЗДЕЛИЯ /

Pezzi speciali /
Trim pieces

Гамма X2 способна решать многочисленные функциональные задачи, и предлагает широчайшую гамму специальных элементов, которые могут быть применены как в частном, так и в коммерческом строительстве: бассейны и прибрежные зоны, пешеходные зоны как маленькой, так и большой площади, лестницы и бордюры.

04

X2, con l'obiettivo di rispondere a numerose esigenze funzionali, propone una vasta offerta di pezzi speciali, efficaci per contesti sia pubblici che privati, quali: progetti per piscine, pavimentazioni esterne di grande e piccola metratura, scale e cordoli per camminamenti.

I pavimenti e pezzi speciali X2 vantano così la possibilità di non temere barriere architettoniche: ne soluzioni su misura per progetti di qualsiasi portata.

In order to meet numerous functional requirements, X2 offers numerous special trims for use in both public and private settings, such as: projects for swimming pools, large and small-size outdoor paving, stairs and kerbs for walkways.

X2 floor tiles and special trims are thus suitable for overcoming any architectural barriers and for custom solutions for projects of any size.



БОРТИК С ВЫЕМКОЙ ЗАКРУГЛЁННЫЙ /

Bordo Svasato Round / Curve Edge

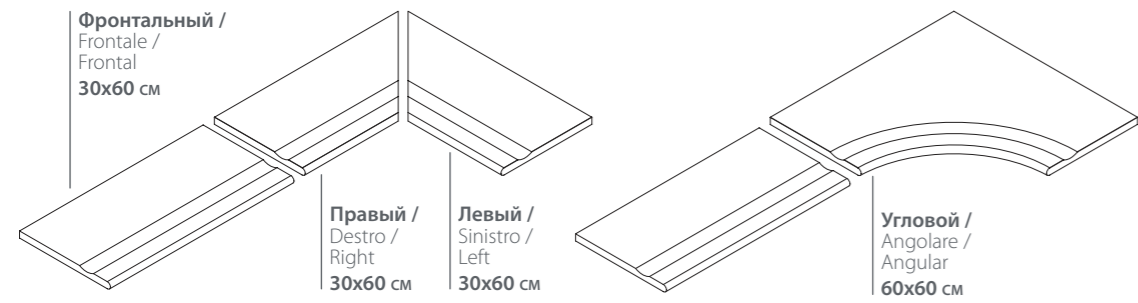

БОРТИК ЗАКРУГЛЁННЫЙ /

Bordo Round / Round Edge

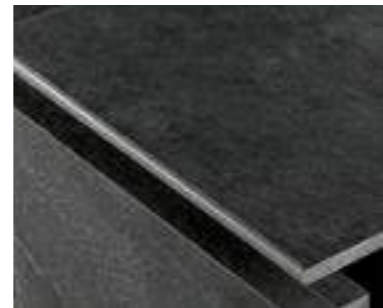
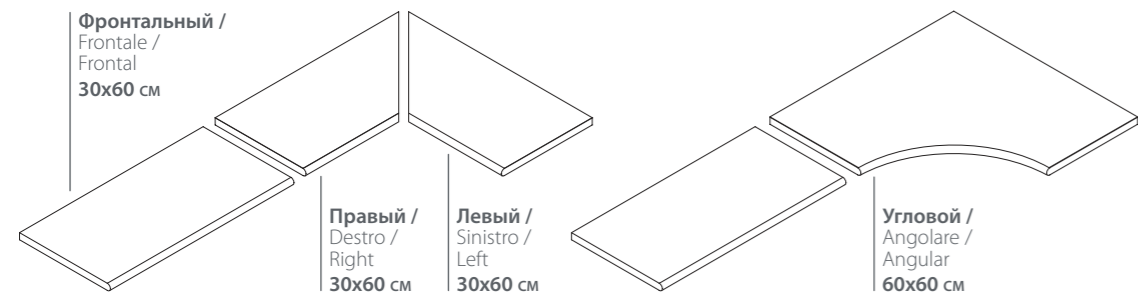

СТУПЕНЬ ЗАКРУГЛЁННАЯ ГРИП

Gradino Round Grip / Round Step Grip

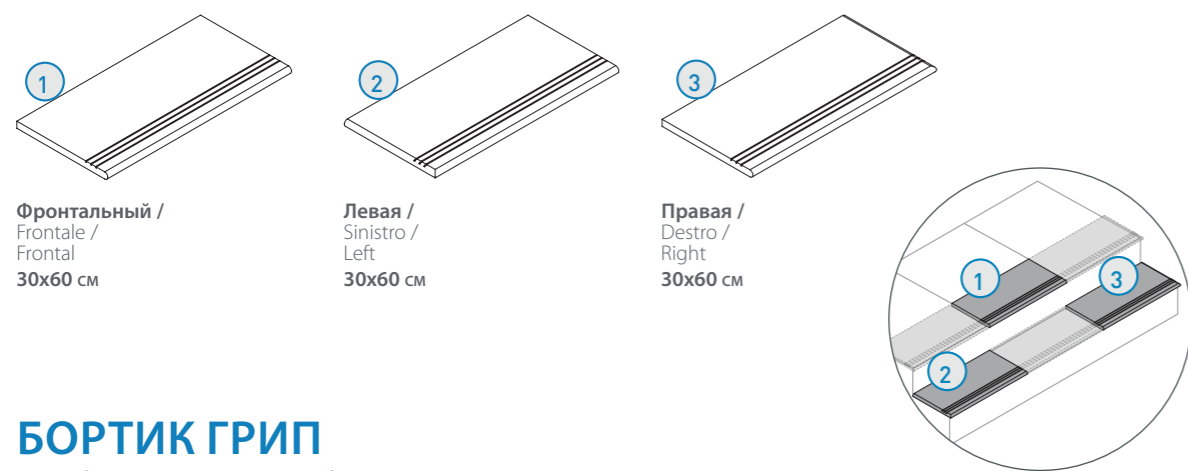

БОРТИК ГРИП

Bordo Grip / Grip Edge

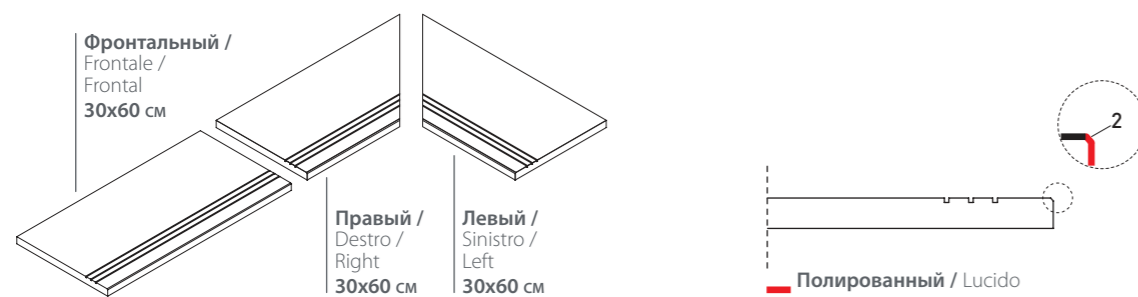

СТУПЕНЬ

Scalino / Step

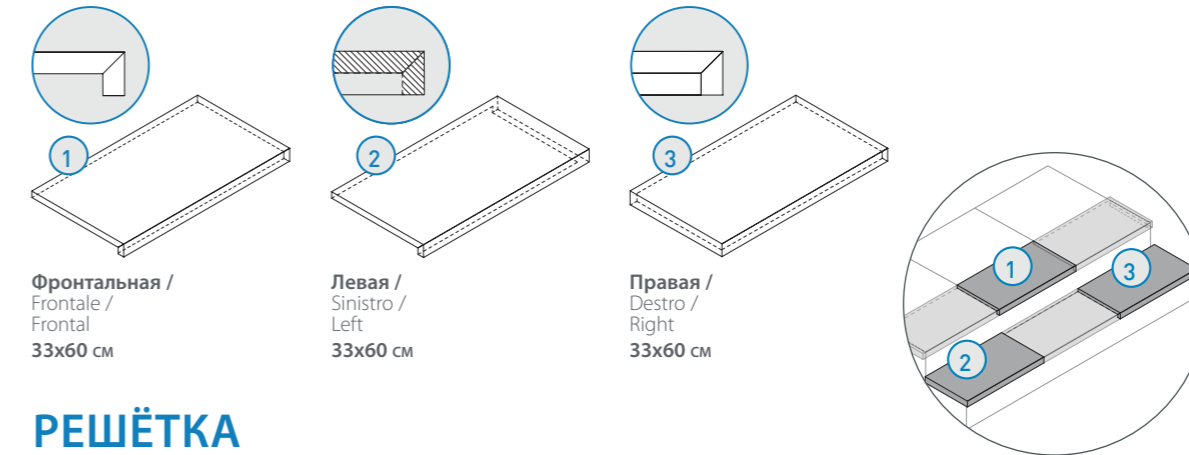
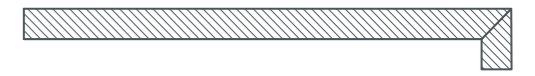

РЕШЁТКА

Griglia / Stripe



РЕШЁТКА ФРЭЙМ 20

Griglia Frame 20 / Stripe Frame 20

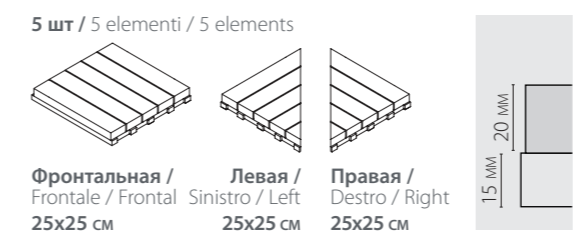
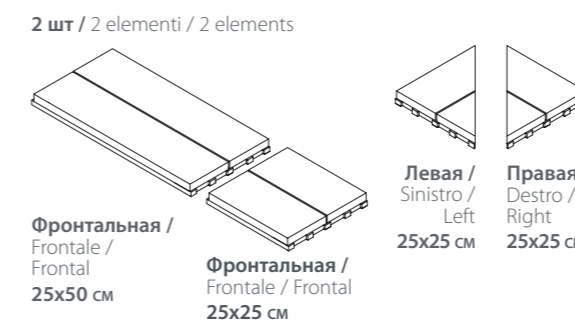
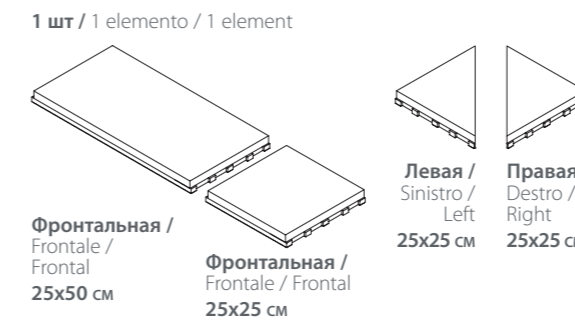

РЕШЁТКА ФРЭЙМ 10

Griglia Frame 10 / Stripe Frame 10

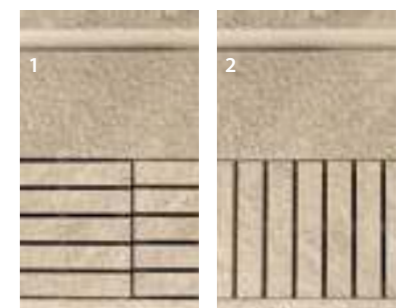
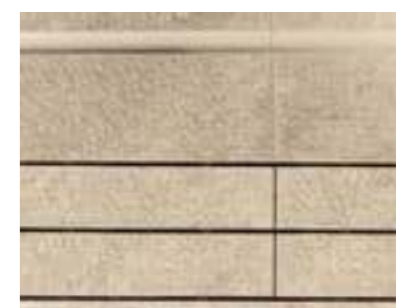
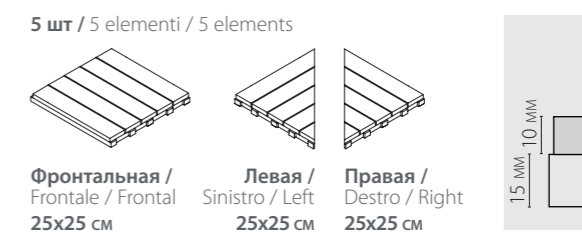
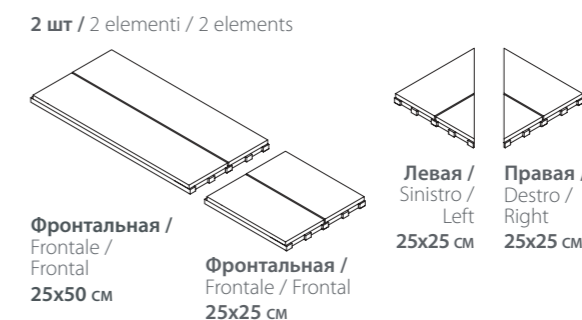
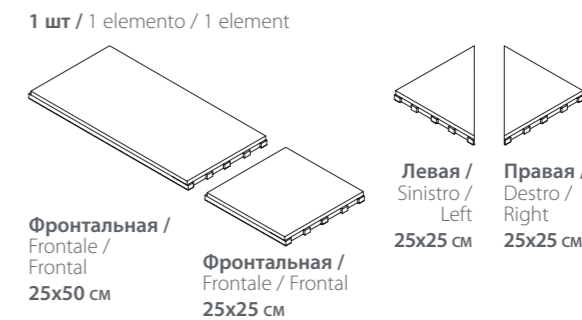

ДЕКОРЫ

Decor / Decors

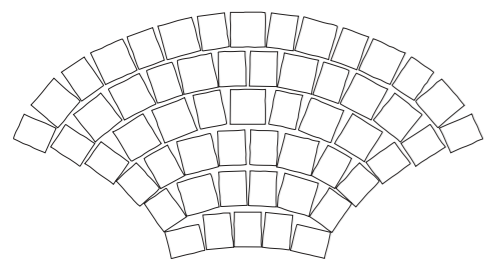

Павоне
Pavone
97x51 см

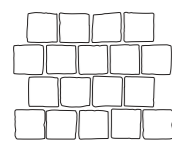

Блок
Blocks
26,3x33 см

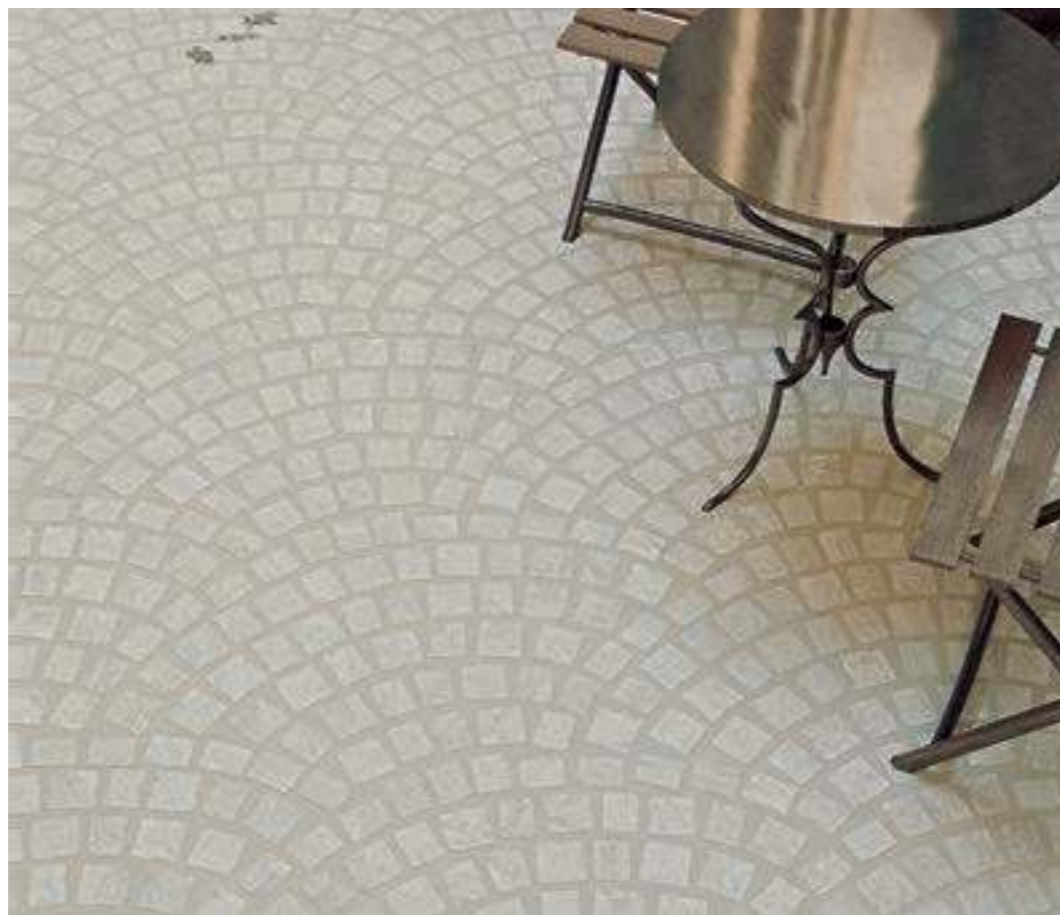

Все декоры реализованы на сетке.

I decori vengono forniti assemblati su rete.

The decorations are supplied assembled on a mesh-backed sheet.



| | ШАРМ ДЕЛЮКС X2 Charme Deluxe X2 | СКАЙФолл X2 Skyfall X2 | МИЛЛЕНИУМ X2 Millennium X2 | | РУМ X2 Room X2 | ДЖЕНЕЗИС X2 Genesis X2 | | СКАЙЛАЙН X2 Skyline X2 | ЭВЕРСТОУН X2 Everstone X2 |
|--|---|---------------------------|-------------------------------|----------------------------------|-----------------------------------|---|-----------------------|---------------------------|------------------------------|
| Гриджио Оробико Grigio Orobico | Гриджио Альпино Grigio Alpino | Сильвер Silver | Блэк Black | Блэк Стоун Black Stone | Сатурн Грей Saturn Grey | Юпитер Сильвер Jupiter Silver | Клауд Cloud | Дезерт Desert | |
| БОРТИК С ВЫЕМКОЙ ЗАКРУГЛЕННЫЙ Bordo Svasato Round / Curve Edge | • | • | • | • | • | • | • | • | • |
| БОРТИК ЗАКРУГЛЕННЫЙ Bordo Round / Round Edge | • | • | • | • | • | • | • | • | • |
| СТУПЕНЬ ЗАКРУГЛЕННАЯ ГРИП Gradino Round Grip / Round Step Grip | • | • | • | • | • | • | • | • | • |
| БОРТИК ГРИП Bordo Grip / Grip Edge | • | • | • | • | • | • | • | • | • |
| СТУПЕНЬ Scalino / Step | • | • | • | • | • | • | • | • | • |
| РЕШЁТКА Griglia / Stripe | - | - | - | - | • | • | • | - | - |
| РЕШЁТКА ФРЭЙМ 20 Griglia Frame 20 / Stripe Frame 20 | • | • | • | • | • | • | • | • | • |
| РЕШЁТКА ФРЭЙМ 10 Griglia Frame 10 / Stripe Frame 10 | - | - | - | - | • | • | • | - | - |
| ДЕКОРЫ Decor / Decors | - | - | - | - | • | • | • | - | • |

| МАТЕРИЯ X2 Materia X2 | КЛАЙМБ X2 Climb X2 | | | | КОНТЕМПОРА X2 Contempora X2 | | НЛ-ВУД X2 NL-Wood X2 | МАНЕТИК X2 Magnetique X2 | ДИСТРИКТ X2 District X2 | | | |
|-----------------------------|---------------------------|-----------------------|---------------------|--------------------|--------------------------------|------------------------|-------------------------|-----------------------------|--------------------------------------|-----------------------------------|---------------------|----------------------------|
| Магнезио Magnesio | Титанио Titanio | Айс Iceberg | Роуп Rope | Рок Rock | Пур Cloud | Карбон Cloud | Олив Olive | Пэппер Pepper | Минерал Уайт Mineral White | Петрол Дарк Petrol Dark | Сэнд Sand | Эмеральд Emerald |
| • | • | • | • | • | • | • | • | • | • | • | • | • |
| • | • | • | • | • | • | • | • | • | • | • | • | • |
| • | • | • | • | • | • | • | • | • | • | • | • | • |
| • | • | • | • | • | • | • | • | • | • | • | • | • |
| • | • | • | • | • | • | • | • | • | • | • | • | • |
| • | • | • | • | • | • | • | • | • | • | • | • | • |
| • | • | • | • | • | • | • | • | • | • | • | • | • |
| • | • | • | • | • | • | • | • | • | • | • | • | • |

Все специальные элементы линейки X2 доступны на заказ для всех изделий гаммы.
Tutti i pezzi speciali a corredo di X2 sono disponibili su ordinazione per tutti i prodotti in gamma.
All trim tiles in the X2 kit are available to order for all products of the range.

По запросу клиента возможно предоставление нестандартных специальных изделий.
Su specifica richiesta del cliente sono disponibili anche pezzi speciali fuori standard.
Other non-standard special pieces are available on request.

ОБЩЕСТВЕННЫЕ ПРОСТРАНСТВА

Progetto outdoor /
Outdoor project

Разнообразные специальные элементы из гаммы X2 расширяют границы проектирования и позволяют создать надежные и стильные архитектурные решения. Таким образом, X2 позволяет создавать законченные и координированные проекты, которые украсят любой городской пейзаж.

La numerosa offerta di pezzi speciali a marchio X2 amplifica le possibilità costruttive e le soluzioni progettuali per contesti di assoluta sicurezza ed eleganza. X2 esalta così la forza di un progetto coordinato proponendo pezzi speciali in grado di rispondere alle esigenze di ogni contesto urbano.

The wide range of X2 special trims available broadens the range of construction options and design solutions, guaranteeing complete safety and an elegant appearance. X2 thus boosts the appeal of a coordinated project by offering special pieces able to respond to the needs of any urban setting.

ДЕКОР БЛОКС /

Decoro blocks /
Decor blocks

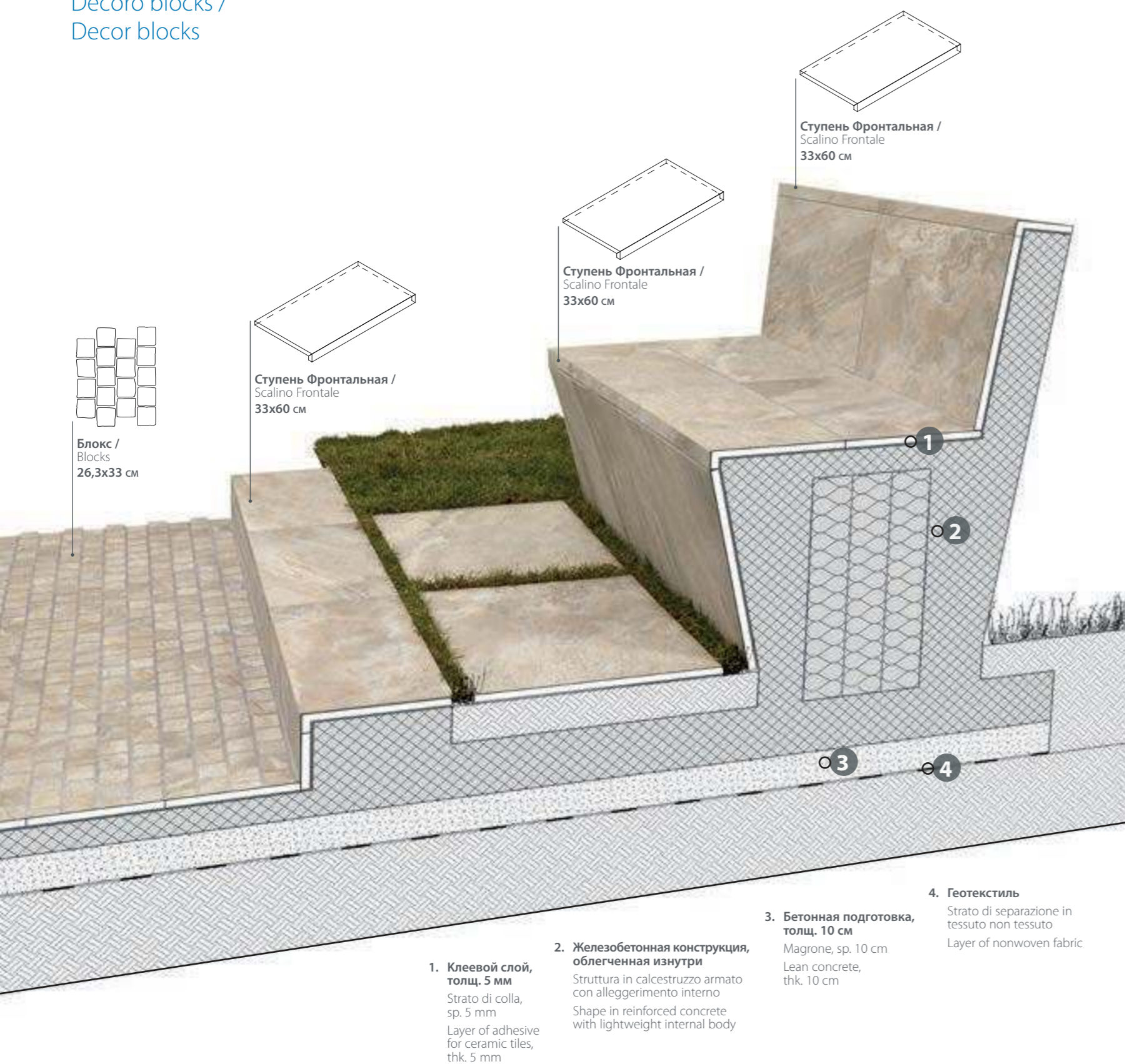

Манетик Минерал Уайт X2
Magnetique Mineral White X2

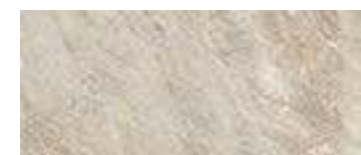

! Данные схемы являются ориентировочными. За более подробной информацией обращайтесь к профессионалам.

Gli schemi sono puramente dimostrativi.
Per approfondimenti riferirsi a professionisti del settore.
These designs are only demonstrative.
For more details and information please consult specialists.



Italon X2 представляет современную версию известных "sanpietrini", которыми оформлены практически все исторические центры знаменитых итальянских городов. Декор Блокс – это идеальное решение для ландшафтного дизайна, оформления садовых дорожек, зон отдыха и барбекю, для современных пространств с ноткой итальянской классики.

Скамья, облицованная утолщенным керамогранитом X2 – это безупречное сочетание высочайших технических характеристик и превосходной эстетики керамогранита Italon.

Italon X2 propone la revisione di classici "sanpietrini" usati anche oggi per la pavimentazione di tanti contesti storici delle città italiane. Il Decoro Blocks è la soluzione perfetta per creare spazi contemporanei con un tocco di classicità: camminamenti, spazi pubblici, zone carrabili, parchi e zone outdoor.

La panchina rivestita in gres porcellanato 2 cm è la sintesi perfetta tra le elevate caratteristiche tecniche e la qualità estetica del gres porcellanato Italon.

Italon X2 proposes a revision of classic "sanpietrini" which are used even today for the flooring of many historic centres of famous Italian cities. Decoro Blocks is a perfect solution for walkways, public spaces, driveways, parks and outdoor spaces. With this decor you create contemporary spaces with a touch of Italian classicism.

A bench covered with 2 cm porcelain stoneware is a perfect synthesis between high technology, style, comfort and safety of Italon porcelain stoneware.

СТУПЕНЬ ЗАКРУГЛЕННАЯ ГРИП /

Gradino Round Grip /
Round Step Grip

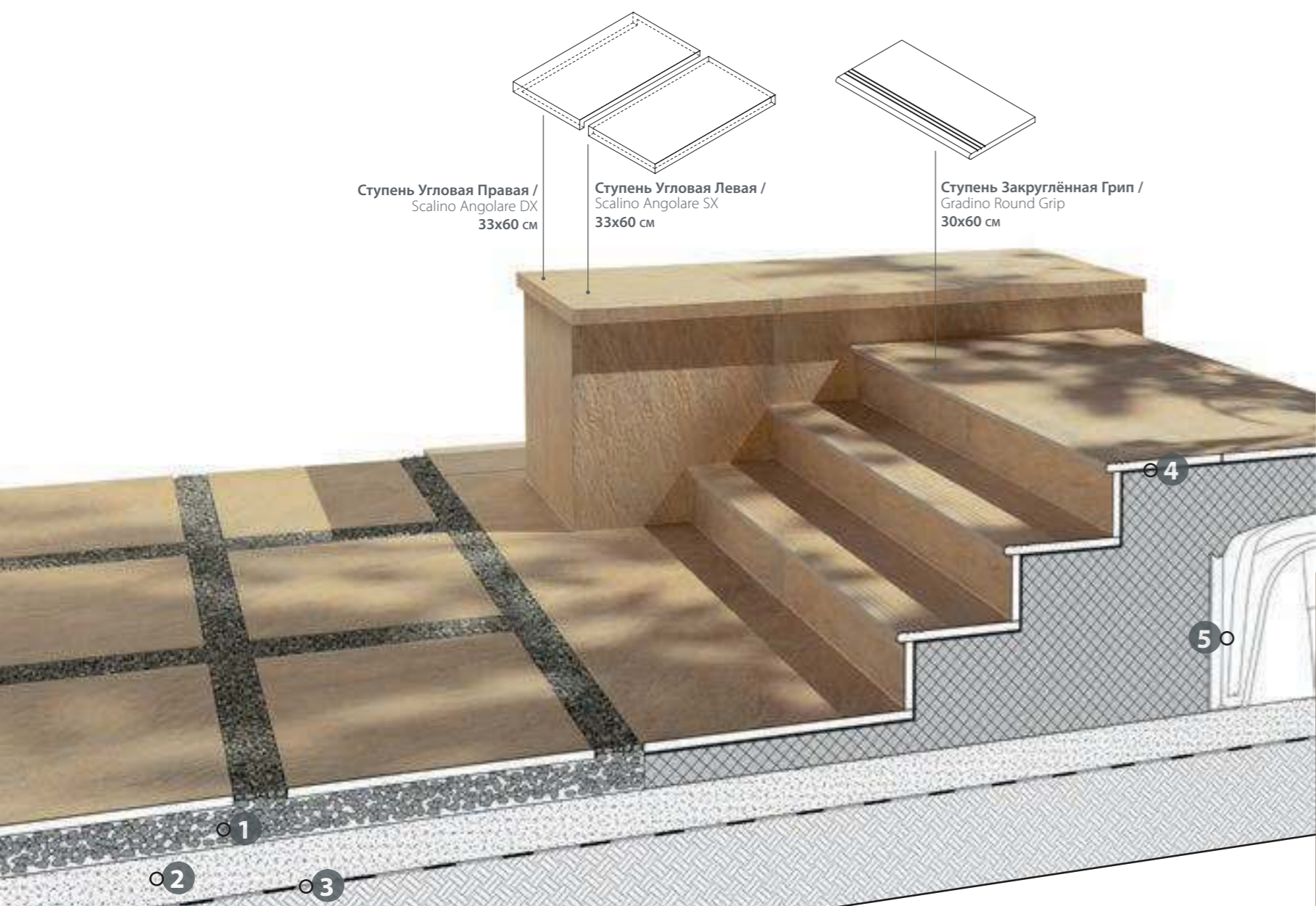

1. Дренажный слой из гравия 10 см
Strato drenante in ghiaia, sp. 10 cm
Layer of water draining gravel, thk. 10 cm

2. Бетонная подготовка, толщ. 10 см
Magrone, sp. 10 cm
Lean concrete, thk. 10 cm

3. Геотекстиль
Strato di separazione in tessuto non tessuto
Layer of nonwoven fabric

4. Клеевой слой, толщ. 5 мм
Strato di colla, sp. 5 mm
Layer of adhesive for ceramic tiles, thk. 5 mm

5. Опалубки для вентилируемых фундаментов
Vespaio aerato con casseri modulari plastici
Ventilation crawl space made with modular plastic framework

! Данные схемы являются ориентировочными. За более подробной информацией обращайтесь к профессионалам.
Gli schemi sono puramente dimostrativi.
Per approfondimenti riferirsi a professionisti del settore.
These designs are only demonstrative.
For more details and information please consult specialists.

Дистрикт Сэнд X2
District Sand X2



Идеальное решение для оформления входной зоны. Ступень Закругленная Грип – универсальное, безопасное и функциональное специальное изделие из гаммы X2, которое не разрушается и не выцветает под воздействием неблагоприятных погодных условий: солнечных лучей, мороза и дождя. Это специальное изделие в формате 30x60 обладает противоскользящей поверхностью и закругленной кромкой, что позволяет создавать безупречные ступени из керамогранита, в которых сочетаются безопасность и эстетика.

Un risultato dall'estetica ottimale e dalle caratteristiche tecniche del gres porcellanato Italon: il gradino Round Grip è la soluzione ideale per il rivestimento delle scale d'ingresso.

Un pezzo speciale estremamente versatile, sicuro e funzionale, che non si rovina e mantiene intatto il colore con l'esposizione a sole, gelo e pioggia. Il gradino Round Grip, nel formato 30x60 ha la superficie antiscivolo e un bordo arrotondato che permette di realizzare scale in gres porcellanato in cui si sposano sicurezza e ricerca estetica.

This special piece is a perfect synthesis between high technology, style, comfort and safety of Italon porcelain stoneware. It is an ideal solution for the covering of the entrance zone. It is an extremely flexible, safe and functional special piece, which does not ruin and maintains unaltered the colour in contact with sunlight, frost and rain. A Round Step Grip 30x60 has an anti-slip surface and a rounded edge that allows to create safe and beautiful stairs in porcelain stoneware.

ДЕКОР ПАВОНЕ /

Decoro Pavone /
Decor Pavone

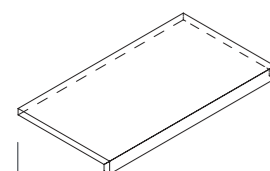
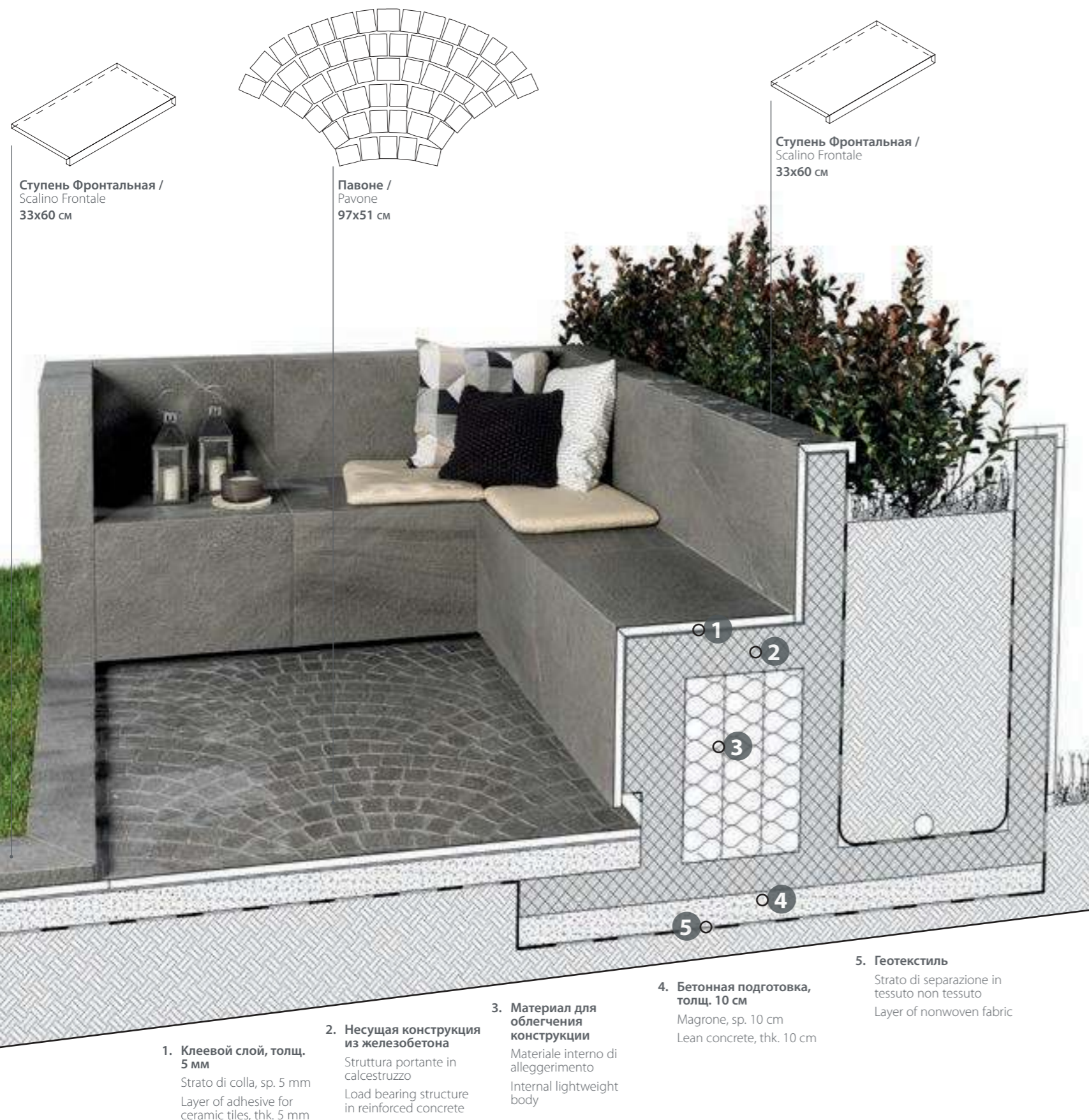

Ступень Фронтальная /
Scalino Frontale
33x60 см

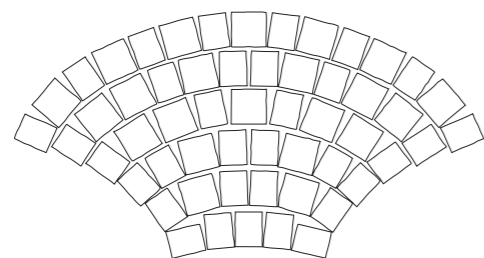

Павоне /
Pavone
97x51 см

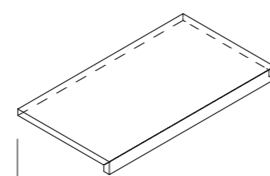

Ступень Фронтальная /
Scalino Frontale
33x60 см

1. Клеевой слой, толщ. 5 мм
Strato di colla, sp. 5 mm
Layer of adhesive for ceramic tiles, thk. 5 mm

2. Несущая конструкция из железобетона
Struttura portante in calcestruzzo
Load bearing structure in reinforced concrete

3. Материал для облегчения конструкции
Materiale interno di alleggerimento
Internal lightweight body

4. Бетонная подготовка, толщ. 10 см
Magrone, sp. 10 cm
Lean concrete, thk. 10 cm

5. Геотекстиль
Strato di separazione in tessuto non tessuto
Layer of nonwoven fabric

Контемпора Карбон X2
Contempora Carbon X2



! Данные схемы являются ориентировочными. За более подробной информацией обращайтесь к профессионалам.
Gli schemi sono puramente dimostrativi.
Per approfondimenti riferirsi a professionisti del settore.
These designs are only demonstrative.
For more details and information please consult specialists.



Благодаря своей противоскользящей поверхности и повышенным техническим характеристикам декор Павоне – идеальное решение для оформления напольного покрытия в общественных местах, на площадях, в парках и на дачных участках. Этот элегантный декор создан для того, чтобы украсить любой экстерьер, придав пространству несравнимое очарование итальянского стиля.
Скамья, облицованная утолщенным керамогранитом X2 – это безупречное сочетание высочайших технических характеристик и превосходной эстетики керамогранита Italon.

Grazie alla sua superficie antiscivolo il decoro Pavone è la soluzione ideale per la realizzazione dei pavimenti in spazi pubblici, parchi, zone green e giardini. L'elegante decoro Pavone è pensato per impreziosire le pavimentazioni esterne con un tocco di ineguagliabile stile italiano. La panchina rivestita in gres porcellanato 2cm è la sintesi perfetta tra le elevate caratteristiche tecniche e qualità estetica del gres porcellanato Italon.

Thanks to its anti-slip surface, décor Pavone is an ideal solution for the flooring in public spaces, parks, green zones and gardens. The elegant decor Pavone is created to embellish outdoor floors with a touch of inimitable Italian style. A bench covered with 2cm porcelain stoneware is a perfect synthesis between high technology, style, comfort and safety of Italon porcelain stoneware.

БОРТИК ГРИП /

Bordo Grip /
Grip Edge

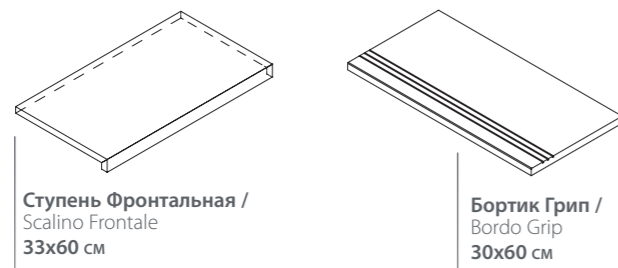

Ступень Фронтальная /
Scalino Frontale
33x60 см

Бортик Грип /
Bordo Grip
30x60 см

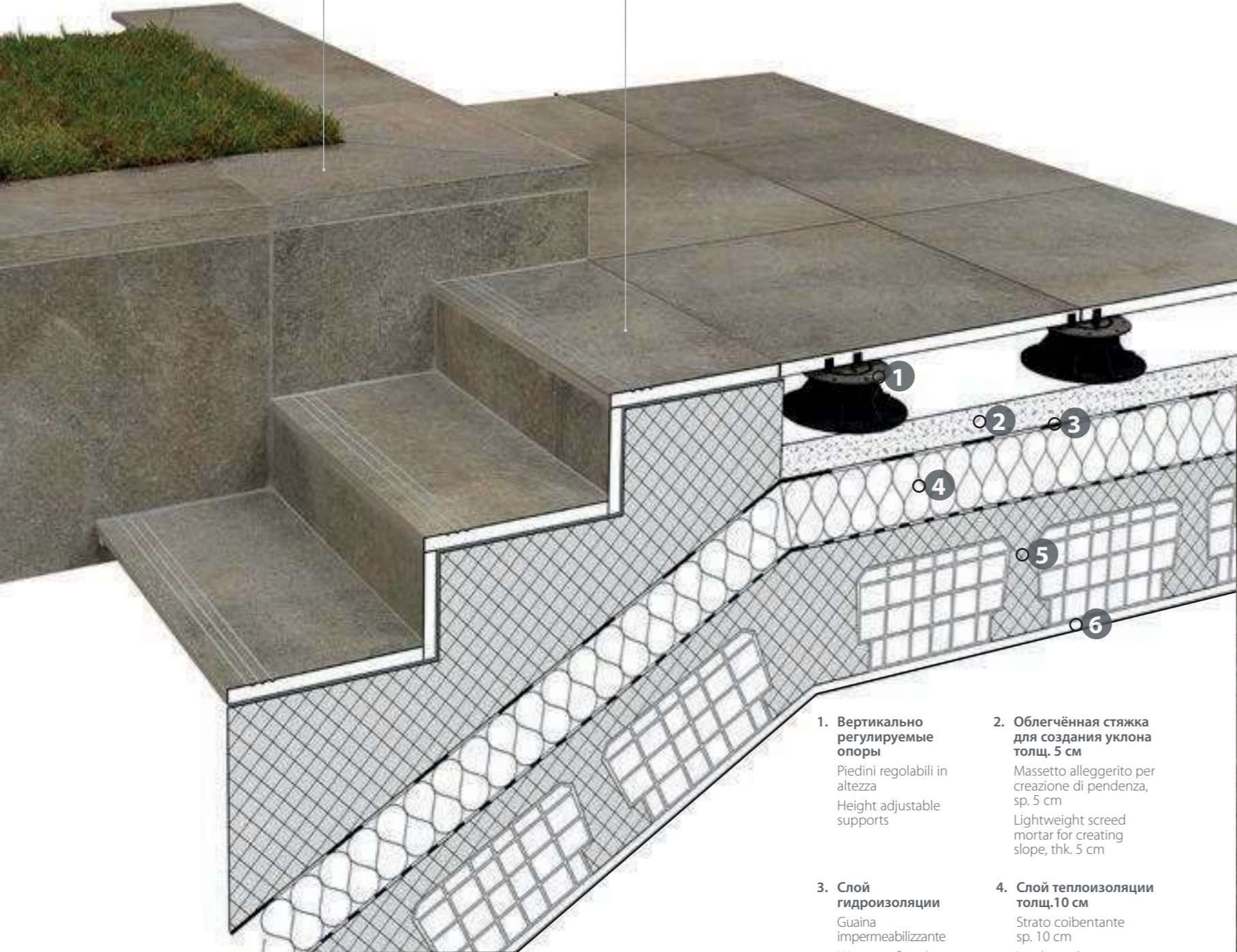

1. Вертикально регулируемые опоры
Piedini regolabili in altezza
Height adjustable supports

2. Облегчённая стяжка для создания уклона толщ. 5 см
Massetto alleggerito per creazione di pendenza, sp. 5 cm
Lightweight screed mortar for creating slope, thk. 5 cm

3. Слой гидроизоляции
Guaina impermeabilizzante
Waterproofing sheets

4. Слой теплоизоляции толщ. 10 см
Strato coibente sp. 10 cm
Insulation layer, thk. 10 cm

5. Керамзитобетонные плиты толщ. 25 см
Solaio in laterocemento, sp. 25 cm
Slab in concrete/masonry mix, thk. 25 cm

6. Слой строительного раствора, толщ. 1 см
Intonaco interno di finitura, sp. 1 cm
Plaster finish layer (indoor), thk. 1 cm



Данные схемы являются ориентировочными. За более подробной информацией обращайтесь к профессионалам.
Gli schemi sono puramente dimostrativi. Per approfondimenti riferirsi a professionisti del settore.
These designs are only demonstrative. For more details and information please consult specialists.

Дистрикт Эмеральд X2
District Emerald X2



Бортик Грип 30x60 безупречно подойдет для практичного и безопасного дизайна. Идеальное решение для зон, где пол легко становится скользким, например, для оформления лестниц. Он обладает повышенными техническими характеристиками, имеет противоскользящую поверхность, не разрушается и не выцветает под воздействием неблагоприятных погодных условий: солнечных лучей, мороза и дождя.

Il Bordo Grip 30x60 è la perfetta soluzione per sicurezza e funzionalità. È ideale per le zone con elevata umidità dove il pavimento è facilmente sdruciolevole. Essendo un materiale creato soprattutto per gli esterni, il Bordo Grip 30x60 offre notevoli vantaggi come la superficie antiscivolo e l'inalterabilità cromatica nel tempo contro raggi solari e agenti atmosferici.

This special piece is perfect solution to create safe and functional design. It is an ideal solution for areas with an elevated humidity, where the floor becomes wet easily, for example for external stairs. Being a material created especially for exteriors, a Grip Edge 30x60 offers notable advantage as an anti-slip surface, which does not ruin and maintains unaltered the colour in contact with sunlight, frost and rain.

РЕШЕНИЕ ДЛЯ БАССЕЙНА

Progetto piscina /
Swimming-pool plan

Безопасность и эстетика – два понятия, без которых невозможно реализовать ни один бассейн. Керамогранит толщиной 2 см позволяет без труда получить функциональные покрытия в любом бассейне: крытом или открытом, частном или общественном.

У керамогранита X2 множество преимуществ: он обладает противоскользящими характеристиками, не разрушается и не выцветает под воздействием воды, солнечных лучей, хлора, морозов и дождей.

Sicurezza ed estetica raggiungono i progetti piscina. Soluzioni in gres porcellanato in 2 cm di spessore consentono di realizzare in totale sicurezza pavimentazioni nei contemporanei progetti piscina sia in interno che in esterno, sia in ambito commerciale che privato.

X2 offre notevoli vantaggi in quanto presenta collezioni dalla superficie antiscivolo, che non si rovina e mantiene intatto il colore a contatto con l'acqua e con l'esposizione a sole, cloro, gelo e pioggia.

Safety and aesthetics reach swimming-pool projects. 2 cm thickness porcelain stoneware solutions mean being able to create totally safe flooring in modern swimming-pools, be they indoors or outdoors, or for commercial or private use.

X2 offers notable advantages: it features a collection with an anti-slip surface, which does not deteriorate and maintains its color unaltered in contact with water and exposure to the sun, chlorine, frost and rain.

РЕШЁТКА СТРИМ 20 И БОРТИК С ВЫЕМКОЙ ЗАКРУГЛЁННЫЙ /

Griglia stream 20 e Bordo svasato round /
Stripe stream 20 and Curve edge

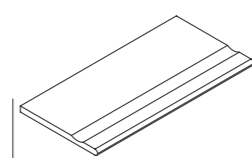

Бортик с выемкой
Закруглённый /
Bordo Svasato Round
30x60 см

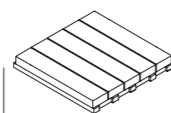

Решётка Фрэйм 20 /
Griglia Frame 20
25x25 см



- | | | | | |
|---|---|---|---|--|
| <p>1. Клеевой слой, толщ. 5мм Strato di colla, sp. 5 mm Layer of adhesive for ceramic tiles, thk. 5 mm</p> | <p>2. Облегчённая стяжка для создания уклона, толщ. 10 см Massetto alleggerito per creazione di pendenza, sp. 10 cm Lightweight screed mortar for creating slope, thk. 10 cm</p> | <p>3. Железобетон Soletta in calcestruzzo armato Foundation in solid reinforced concrete</p> | <p>4. Бетонная подготовка, толщ. 10см Magrone, sp. 10 cm Lean concrete, thk. 10 cm</p> | <p>5. Геотекстиль Strato di separazione in tessuto non tessuto Layer of nonwoven fabric</p> |
|---|---|---|---|--|



Клаймб Роуп X2
Climb Rope X2

! Данные схемы являются ориентировочными. За более подробной информацией обращайтесь к профессионалам.
Gli schemi sono puramente dimostrativi.
Per approfondimenti riferirsi a professionisti del settore.
These designs are only demonstrative.
For more details and information please consult specialists.



Решетка Стрим 25x60 в сочетании с Закругленным Бортиком с выемкой 30x60, гарантирует идеальную визуальную и стилистическую непрерывность с утолщенным керамогранитом в формате 60x60. Выемка на бортике позволяет не скользить и удобно держаться за него в бассейне. Противоскользящая поверхность и толщина 2см идеально подходят для мест с повышенной влажностью, таких как бассейны и SPA, в которых требуется максимальная стабильность и безопасность. Минимальное водопоглощение и простота очистки обеспечат безупречную гигиену, а высокие технические характеристики гарантируют устойчивость материала к воздействию воды и хлора.

Griglia Stream 25x60 e Bordo Svasato Round 30x60 garantiscono una perfetta continuità visiva e stilistica con la pavimentazione nel formato 60x60 cm. Le proprietà antiscivolo e lo spessore 20mm sono particolarmente indicati in ambienti umidi, quali piscine e SPA dov'è necessaria la massima stabilità e sicurezza. Essendo realizzati in materiale ceramico praticamente inassorbente e facilmente pulibile, garantiscono anche la massima igiene.

A Stripe Stream 25x60 in combination with a Curve Edge 30x60 guarantees a perfect visual and stylistic continuity with the flooring in 60x60. Its anti-slip properties and 20mm thickness are particularly suitable for humid environments, such as swimming pools and spas where maximum stability and safety are required. Being made of non-absorbent ceramic material, it is easy to clean that guarantees a maximum hygiene.

ТЕХНИЧЕСКИЕ ХАРАКТЕРИСТИКИ /

05

Caratteristiche tecniche / Technical features



ОПРЕДЕЛЕНИЕ СКОЛЬЗКОСТИ (R) DIN 51130

Для каких продуктов: Гомогенный керамический гранит и керамогранит, окрашенный в массу, обозначение UGL. Устойчивость к скольжению при ходьбе в обуви - важная характеристика для безопасности и здоровья пользователя помещения с керамическим покрытием. Коэффициенты скользкости, с обозначением R классифицируют продукты в соответствии со спецификой предназначения и указывают по возрастающей степень опасности в основном для промышленных и коммерческих пространств. В этом испытании оператор размещается на горизонтальной поверхности, покрытой керамическими плитками с нанесенным на нее маслом. Эта поверхность наклоняется до тех пор, пока оператор в специальной обуви не начинает скользить. Следующая ниже классификация выполнена, исходя из угла наклона облицованной поверхности, при котором начинается скольжение:

DETERMINAZIONE DELLA SCIVOLOSITÀ (R) - DIN 51130

Per quali prodotti: Gres porcellanato colorato in massa e tutta massa denominato UGL. La resistenza allo scivolamento a piedi calzati è una caratteristica che coinvolge la sicurezza e la salute degli utilizzatori della pavimentazione ceramica. I coefficienti di scivolosità indicati dal valore R classificano i prodotti secondo le esigenze specifiche delle destinazioni d'uso, indicate secondo un ordine crescente di pericolosità, con riferimento soprattutto agli ambienti industriali e commerciali. In questa prova, un operatore viene collocato su un piano orizzontale rivestito di piastrelle cosparse d'olio. Tale piano viene inclinato sino a quando l'operatore provvisto di calzature specifiche inizia a scivolare. La classificazione conseguente è stabilita dall'angolo di inclinazione del piano rivestito nell'istante di scivolamento:

SLIPPERINESS (R) - DIN 51130

For products: Full-body and full-body coloured porcelain stoneware classified UGL. Antislip properties for shod feet is a characteristic that affects the health and safety of the users of ceramic floor coverings. The antislip coefficients indicated by the R value classify products in relation to the specific needs of their intended use, in increasing order of slipperiness with reference to industrial and commercial environments in particular. In this test, an operator stands on a horizontal tiled surface that has been oiled. The operator, wearing special footwear, remains on the surface while it is being tilted until he begins to slip. The following classification is determined by the angle of the tiled surface when he starts slipping:



ОПРЕДЕЛЕНИЕ СКОЛЬЗКОСТИ - DIN 51097

Для каких продуктов: Гомогенный керамический гранит и керамогранит, окрашенный в массу, обозначение UGL. Устойчивость к скольжению определяет соответствие плитки для укладки в местах, где ходят без обуви, т.е. бассейны, центры красоты, раздевалки и т.д., и от этой характеристики зависит безопасность применения керамической плитки для здоровья пользователей. На горизонтальной поверхности уложенная плитка покрывается специальным увлажняющим раствором. Поверхность наклоняется до тех пор, когда оператор (который шагает без обуви) начинает скользить; углы наклона при которых начинается скольжение, образуют следующую классификацию:

DETERMINAZIONE DELLA SCIVOLOSITÀ - DIN 51097

Per quali prodotti: Gres porcellanato colorato in massa e tutta massa denominato UGL. Questa resistenza allo scivolamento è un procedimento che stabilisce la conformità delle mattonelle per la posa in locali dove si cammina a piedi scalzi quali piscine, wellness, spogliatoi etc. e coinvolge la sicurezza e la salute degli utilizzatori della pavimentazione ceramica. Su un piano orizzontale, le piastrelle posate vengono bagnate con una soluzione (1 g/l di agente bagnante + acqua). Il piano viene inclinato sino a quando l'operatore (che cammina a piedi nudi) inizia a scivolare; gli angoli corrispondenti allo scivolamento determinano la seguente classificazione:

SLIPPERINESS - DIN 51097

For products: Full-body and full-body coloured porcelain stoneware classified UGL. This slip resistance test method is a procedure that establishes tiles' compliance with the requirements for installation in premises where people walk around barefoot, such as swimming-pools, spas, changing-rooms, etc. This property affects the health and safety of the users of ceramic floor coverings. The tiles are fitted on a horizontal surface and are wet with a solution (1 g/l of wetting agent + water). The operator (who is barefoot), stands on the surface while it is being tilted until he begins to slip; the angle when the slipping starts determines the following classification:

| УГОЛ НАКЛОНА Angolo di inclinazione Angle | КЛАССИФИКАЦИЯ Classificazione Classification | ПРЕДНАЗНАЧЕНИЕ Destinazione d'uso Intended use |
|---|---|--|
| a<6° | Не классифицированы Non classificate Not classified | Домашние и коммерческие помещения с внутренним доступом Ambienti domestici e commerciali con accesso interno Indoor residential and commercial with internal access |
| 6°≤a≤10° | R9 | Входная зона и лестницы с доступом с улицы Zone ingresso e scale con accesso dall'esterno Indoor areas, entrances and staircases with outdoor access |
| 10°≤a≤19° | R10 | Зоны общего пользования со средней влажностью (санузлы, гараж) Zone comuni mediamente umide (bagni, garage) Communal areas with moisture (showers, garages) |
| 19°≤a≤27° | R11 | Рабочие пространства, лаборатории с большим присутствием воды Ambienti di lavoro, laboratori, con forte presenza di acqua Working environments with large amounts of water, laboratories |
| 27°≤a≤35° | R12 | Рабочие пространства, с присутствием скользких веществ Ambienti di lavoro con presenza di sostanze scivolose Working environments using slippery substances |
| a>35° | R13 | Среда с большим присутствием масел и жиров Ambienti con forte presenza di oli e grassi Environments with large quantities of oils and fats |

| УГОЛ НАКЛОНА Angolo di inclinazione Angle | КЛАССИФИКАЦИЯ Classificazione Classification | ПРЕДНАЗНАЧЕНИЕ Destinazione d'uso Intended use |
|---|---|--|
| a<12° | Не классифицированы Non classificate Not classified | Домашние и коммерческие помещения с внутренним доступом Ambienti domestici e commerciali con accesso interno Indoor residential and commercial with internal access |
| 12°≤a≤18° | A | Раздевалки, зоны для ходьбы без обуви и т.д. Spogliatoi, zone di accesso a piedi nudi etc Changing-rooms, barefoot access zones, etc |
| 18°≤a≤24° | B (A+B) | Душевые, бортики бассейнов и др. Docce, bordi piscina, etc Showers, edges of swimming-pools |
| a≤24° | C (A+B+C) | подводная часть наклонных поверхностей бассейнов, лестницы под водой, зоны с возможным присутствием стоячей воды Bordi di piscine in pendenza ma sott'acqua, scale sommerse, zone con possibilità di acqua stagnante Underwater sloping swimming-pool edges, submerged steps, zones where water may stagnate |

Имеющиеся на предприятии показатели относительно натуральной отделки изделий и показатели тестов, выполненных внешними авторизованными лабораториями; Компания Italon готова подвергнуть тестированию любую партию, которую намереваетесь приобрести.
Valori relativi alla finitura strutturata del prodotto e a test effettuati da laboratori esterni accreditati, disponibili in azienda; Italon si rende disponibile alla verifica dell'eventuale lotto interessato all'acquisto.
Values relevant to the natural finishing of the product and to tests carried out by external certified laboratories, available in the company; Italon makes itself available for any verification of purchased lots.

VSHADE – РАСХОЖДЕНИЕ В ЦВЕТОВЫХ ОТТЕНКАХ ПЛИТКИ (СТОНАЛИЗАЦИЯ)

Под термином “стонализация” понимается хроматическое и/или графическое расхождение, которое наблюдается между плитками одной коллекции. В частности, было установлено четыре класса цветовых расхождений, по которым классифицируются различные коллекции:

VSHADE - STONALIZZAZIONE DELLE PIASTRELLE

Per “stonalizzazione” si intende la variazione cromatica e/o grafica superficiale che intercorre tra le piastrelle di una stessa collezione.

In particolare, sono state stabilite quattro classi di stonalizzazione entro le quali sono classificate le diverse collezioni:

VSHADE - TILE SHADE VARIATION

The term “shade variation” is the differences in the colour and/or texture on surface you see with the tiles in any one collection.

There are four categories of variations in shading and the various collections are classed with one of these:

V1 ОДНОРОДНЫЙ

V1 – ОДНОРОДНЫЙ

Окраска и графическая текстура плиток одинаковые, расхождения между плитками минимальные и почти незаметные.

V1 – ASPETTO UNIFORME

La colorazione e la tessitura grafica delle piastrelle è uniforme, le differenze tra le varie piastrelle sono minime e quasi impercettibili.

V1 – UNIFORM APPEARANCE

The colour and texture of the tiles is uniform. Differences among pieces from the same production run are minimal.

V2 ЛЕГКАЯ НЕОДНОРОДНОСТЬ

V2 – ЛЕГКАЯ НЕОДНОРОДНОСТЬ

Расхождение оттенков и структуры явно видимые, но хроматическое/графическое отклонение происходит внутри одного базового цвета. Окраска плитки в основном однородная, но с присутствием тональных оттенков.

V2 – VARIAZIONE MINIMA

Differenze di tono e struttura sono chiaramente visibili, il gioco cromatico/grafico si muove però su un colore di fondo specifico. La colorazione delle piastrelle è sostanzialmente uniforme, pur con la presenza di sfumature tono su tono.

V2 – SLIGHT VARIATION

Clearly distinguishable differences in texture and/or pattern within similar colors. The colour of the tiles is basically uniform with some shading in similar tones.

V3 НЕОДНОРОДНЫЙ

V3 – НЕОДНОРОДНЫЙ

Видимые цвета и структура плитки могут дать лишь общее представление о хроматическом рисунке, который должен сформироваться. Например, один цвет, едва заметный на одной плитке, может стать доминирующим на другой из той же партии. Продукт специально сделан с умеренной графической вариацией для воссоздания оригинальных прожилок природных материалов или для создания винтажного, состаренного эффекта или особой характеристики материи.

V3 – VARIAZIONE MODERATA

Colori e strutture visibili su una piastrella possono dare solo un'indicazione generale del gioco cromatico che si andrà a comporre. Così un colore appena accennato su una piastrella potrà essere il colore dominante di un'altra piastrella della stessa partita. Il prodotto è volutamente caratterizzato da una moderata variazione grafica dovuta alle venature originali dei materiali naturali, o prodotta per suggerire effetti vintage, di usura o di particolare matericità.

V3 – MODERATE VARIATION

While the colors present on a single piece of tile will be indicative of the colors to be expected on the other tiles, the amount of colors on each piece may vary significantly. For example “that little bit of color” on one piece of tile may be the primary color on the next piece. The product has deliberately moderate texture variation in the shading, resulting from the original grain or veining of the natural materials, or produced to suggest vintage effects, an aged look or a particular texture.

V4 СИЛЬНАЯ НЕОДНОРОДНОСТЬ

V4 – СИЛЬНАЯ НЕОДНОРОДНОСТЬ

Плитки могут полностью различаться по окраске между собой, с максимальной степенью расхождения графики. Общий цветовой рисунок уложенной поверхности получается уникальным и оригинальным. Контрастные цветовые переходы заимствованы у природных материалов или у культурных объектов.

V4 – VARIAZIONE SOSTANZIALE

Le piastrelle possono presentare colori completamente diversi una dall'altra, con un grado di variabilità grafica massimo. Il gioco cromatico complessivo sulla superficie posata è unico ed originale. Gli evidenti giochi di contrasti descrivono i riferimenti naturali e culturali dai quali le collezioni traggono ispirazione.

V4 – SUBSTANTIAL VARIATION

Random color/texture differences from tile to tile, so that one tile may have totally different colors/graphics from that of other tiles. Thus the final installation will be unique. The evident contrasts are used to depict the natural and cultural references that inspired the collections.

КЕРАМОГРАНИТ ОКРАШЕННЫЙ В МАССЕ РЕТИФИЦИРОВАННЫЙ, В ЕДИНОМ КАЛИБРЕ GRES PORCELLANATO COLORATO IN MASSA FULL BODY COLOURED PORCELAIN STONEWARE

Классификация по EN 14411 ISO 13006, приложение G, группа B1A с E ≤ 0,5% UGL
Classificazione secondo EN 14411 ISO 13006 annesso G gruppo B1A con E ≤ 0,5% UGL
Classification in accordance with EN 14411 ISO 13006 annex G standards B1A with E ≤ 0,5% UGL

| ТЕХНИЧЕСКИЕ ХАРАКТЕРИСТИКИ CARATTERISTICA TECNICA TECHNICAL FEATURE | НОРМА NORMA NORM | СРЕДНИЙ ПОКАЗАТЕЛЬ “ITALON” VALORE MEDIO “ITALON” AVERAGE “ITALON” VALUE |
|--|--------------------------|--|
| Размер Dimensione Size | ISO 10545-2 | Соответствует Conforme In accordance |
| Водопоглощение* Assorbimento % d'acqua* Water absorption* | ISO 10545-3 | ≤ 0,1% |
| Прочность при изгибе* Resistenza alla flessione* Bending strength* | ISO 10545-4 | ≥ 50 N/mm ² |
| Разрушающее усилие Sforzo di rottura Breaking strength | ISO 10545-4 | S > 10000 N |
| Статическая нагрузка Carico statico Static load capacity | UNI EN 12825:2003 | Центр / Centro / Centre: ≥ 8.5 60x60 Середина грани / Centro lato / Side centre: ≥ 8.5 60x60 Диагональ / Diagonale / Diagonal: ≥ 8.5 60x60 |
| Стойкость к глубокому истиранию* Resistenza all'abrasione profonda* Deep scratch resistance* | ISO 10545-6 | ≤ 145 mm ³ |
| Коэффициент линейного термического расширения Coefficiente di dilatazione termica lineare Thermal linear expansion coefficient | ISO 10545-8 | ≤ 7 МК ⁻¹ |
| Стойкость к перепадам температур Resistenza agli sbalzi termici Thermal shock resistance | ISO 10545-9 | Стойкий Resistente Resistant |
| Расширение под воздействием влаги Dilatazione all'umidità Expansion in humidity | ISO 10545-10 | ≤ 0,1 (mm/m) |
| Морозостойкость Resistenza al gelo Frost resistance | ISO 10545-12 | Стойкий Resistente Resistant |
| Стойкость к воздействию химических веществ* Resistenza all'attacco chimico* Resistance to chemical attack* | ISO 10545-13 | Стойкий Resistente Resistant |
| Стойкость к образованию пятен Resistenza alle macchie Resistance to stains | ISO 10545-14 | Соответствует Conforme In accordance |
| Номинальная толщина Spessore nominale Nominal thickness | ISO 10545-2 | 60x60 см - 20 мм |

ПРИМ.: Расцветки и эстетические характеристики материалов на иллюстрациях в настоящем каталоге являются ориентировочными.
NOTA: I colori e le caratteristiche estetiche dei materiali illustrati nel presente catalogo sono da ritenersi puramente indicativi.
NOTE: Colours and optical features of the materials illustrated in this catalogue are to be regarded as mere indications.

* Средние показатели по двум последним годам производства. Valori medi riferiti agli ultimi due anni di produzione. Average values referred to the last two years production.
* Для химикатов, используемых в быту и для бассейна. Per prodotti chimici di uso domestico e per piscina. For domestic chemicals and swimming pool additives.



ITALON – АО КЕРАМОГРАНИТНЫЙ ЗАВОД
142800, Россия, Московская область, г. Ступино,
Староситненское шоссе, владение 32
Тел. +7 495 2251322 – Факс +7 495 2251 346

italonx2.ru