

MADE IN ITALY. MADE TO EXCEL.

HIGH ALTITUDE
HOTEL

AXI

 atlas concorde

January 2017



WOOD LOOK
AXI
Porcelain tiles

INDEX

Overview



Spaces

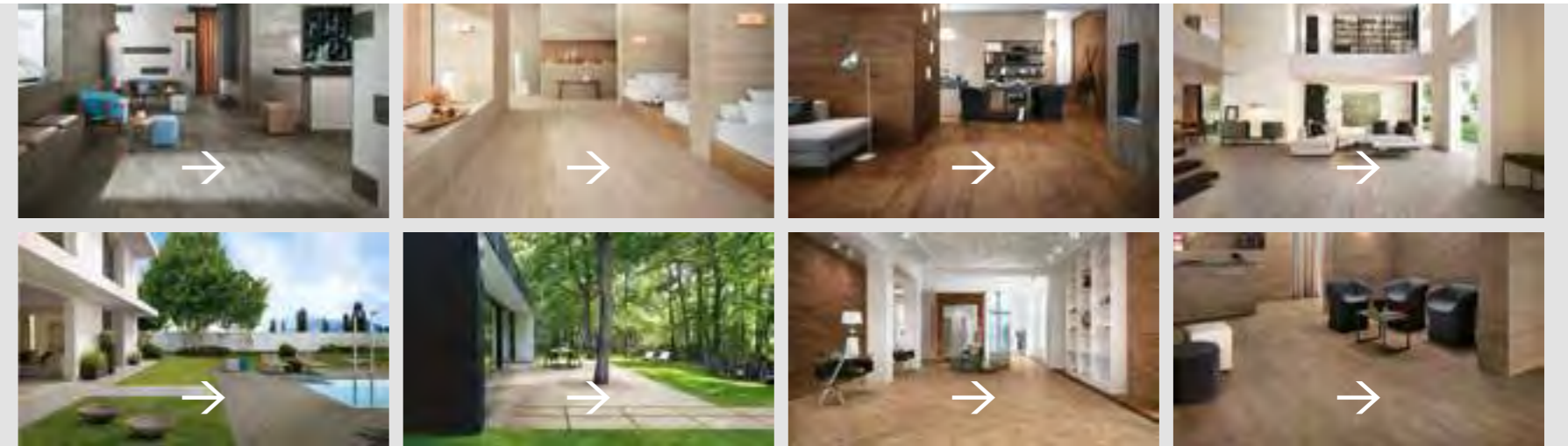

Product Range



Technical Specifications





AN INTENSE AND NATURAL CERAMIC SURFACE FOR SPACES RICH WITH HISTORY.

Una superficie ceramica profonda e naturale per ambienti ricchi di storia.

The intense and natural character of aged-old wood comes back to life in a resistant, functional and safe solution with excellent planning potential and a contemporary character. The ceramic material rediscovers, with surprising realism, all the beauty of irregular veining with a strong visual impact and uniqueness caused in nature by the wear and tear of weather.

Il carattere intenso e naturale del legno vissuto rivive in una soluzione resistente, pratica e sicura, dalle eccellenti potenzialità progettuali e dalla personalità contemporanea. La materia ceramica riscopre con un realismo sorprendente tutta la bellezza di venature irregolari e dal forte impatto visivo rese uniche dall'uso e dagli agenti atmosferici.

UNE SURFACE CÉRAMIQUE INTENSE ET NATURELLE POUR DES ESPACES RICHES EN HISTOIRE.

Le caractère intense et naturel du bois vieilli revit dans une solution résistante, pratique et sûre, aux capacités de conception élevées et à la personnalité contemporaine. Le matériau céramique ranime à travers un réalisme surprenant toute la beauté des veines irrégulières au fort impact visuel, rendues uniques par l'usage et les agents atmosphériques.

EINE KERAMISCHE OBERFLÄCHE, TIEFGRÜNDIG UND NATÜRLICH, FÜR AMBIENTE VOLLER GESCHICHTE.

Der intensive und natürliche Charakter des Holzes lebt in dieser strapazierfähigen, praktischen und leistungsstarken Kollektion von ausgezeichnetem gestalterischem Potential und zeitgenössischer Persönlichkeit wieder auf. Das keramische Material entdeckt mit überraschendem Realismus die Schönheit der unregelmäßigen Maserungen von starker optischer Wirkung, die durch die Nutzung und durch Wettereinflüsse einzigartig geworden sind.

UNA SUPERFICIE CERÁMICA PROFUNDA Y NATURAL PARA AMBIENTES RICOS EN HISTORIA.

El carácter intenso y natural de la madera vieja revive en una solución resistente, práctica y segura, con un excelente potencial de diseño y una personalidad contemporánea. El material cerámico descubre con un realismo sorprendente toda la belleza y el fuerte impacto visual de unas vetas irregulares y únicas, causadas por el uso y los agentes atmosféricos.

НАСЫЩЕННОЕ И ЕСТЕСТВЕННОЕ КЕРАМИЧЕСКОЕ ПОКРЫТИЕ ДЛЯ ИНТЕРЬЕРОВ С БОГАТОЙ ИСТОРИЕЙ.

Насыщенный и натуральный характер состаренного дерева оживает в прочном, практичном и надежном решении, предлагающем Вам большие проектные возможности и отличающимся современной индивидуальностью. Керамика с поразительным реализмом передает всю красоту неравномерных вен и обладает сильным эстетическим эффектом ввиду уникальности покрытия, возникающей в процессе его использования и действия атмосферных явлений.



ESSENCES TRANSFORMED BY THE RAVAGES OF TIME BECOME DESIGN SURFACES.

Essenze trasformate dai segni del tempo diventano superfici di design.

Axi interprets, in a contemporary way, different wood essences enhanced by the natural ravages of time on surfaces rich in intriguing chromatic contrasts. The vital energy of wood filters through the dependable and resistant full-body coloured porcelain stoneware, in which every detail accentuates the marked character of the inspirational material.

Axi interpreta in chiave attuale diverse essenze valorizzate dai segni naturali dello scorrere del tempo in superfici ricche di intriganti contrasti cromatici. L'energia vitale del legno affiora su un gres porcellanato colorato in massa affidabile e resistente in cui ogni dettaglio sottolinea l'aspetto deciso della materia d'origine.



WILD
DARK OAK

— INTENSE WARMTH —



NATURAL
GOLDEN OAK

— BRIGHT ELEGANCE —



ANTIQUE
WHITE PINE

— ESSENTIAL CHARACTER —



VINTAGE
BROWN CHESTNUT

— TIMELESS ATMOSPHERE —



WEATHERED
GREY TIMBER

— EVOCATIVE SPIRIT —



AGED
SILVER FIR

— CONTEMPORARY SOUL —

TEXTURED R11C

DES ESSENCES TRANSFORMÉES PAR LES MARQUES
DU TEMPS DEVIENNENT DES SURFACES DE DESIGN.

Axi interprète dans une version moderne diverses essences valorisées par les marques naturelles du temps qui passe sur des surfaces riches de surprenants contrastes chromatiques. L'énergie vitale du bois émerge sur un grès cérame coloré pleine masse, fiable et résistant, où chaque détail souligne l'aspect décisif de la matière d'origine.

VOM NATÜRLICHEN ALTERUNGSPROZESS GEZEICHNETE
HÖLZER WERDEN DESIGN-OBERFLÄCHEN.

Axi interpretiert auf moderne Weise verschiedene Holzarten, die durch die prägenden Anzeichen eines natürlichen Alterungsprozess mit faszinierenden Farbkontrasten auf den Oberflächen gekennzeichnet sind. Die Lebensenergie des Holzes tritt in durchgefärbtem, zuverlässigem und langlebigem Feinsteinzeug hervor, während die Details das markante Aussehen des Ursprungsmaterials unterstreichen.

LAS MADERAS TRANSFORMADAS POR EL PASO
DEL TIEMPO SE CONVIERTEN EN UNA SUPERFICIE
DE DISEÑO.

Axi interpreta en clave moderna varios tipos de madera valorizados por las huellas naturales que el tiempo deja en las superficies ricas de intrigantes contrastes cromáticos. La energía vital de la madera aflora en un gres porcelánico coloreado en masa, fiable y resistente, en el que cada detalle subraya el aspecto decidido del material original.

ПОРОДЫ, ИЗМЕНИВШИЕСЯ ПОД ДЕЙСТВИЕМ
ВРЕМЕНИ, ВОПЛОЩАЮТСЯ В ДИЗАЙНЕРСКИХ
ПОВЕРХНОСТЯХ.

В коллекции Axi в современном ключе воплощены различные породы дерева, обретающие ценность благодаря естественным следам пройденного времени на поверхности, с многочисленными интригующими цветовыми контрастами. Жизненная энергия дерева воплощается в окрашенном в массе керамограните, прочном и надежном, каждая деталь которого решительным образом подчеркивает оригинальность материала.



The matt finish conveys the warmth and charm of a material characterised by knots and irregular veining on which a three-dimension micro-texture traces its original essence. Thank to its hardness, durability and inalterability over time as well as its easy cleaning, Axi is the perfect product even for high traffic venues.

La finitura matt esprime il calore e il fascino di una materia caratterizzata da nodi e venature irregolari in cui una microstruttura tridimensionale ricalca le impronte delle essenze originarie. Per le sue proprietà tecniche di durevolezza, inalterabilità e per la semplicità di pulizia, Axi è il prodotto ideale per spazi anche ad alta frequentazione.

DES SURFACES JASPÉES ET DE LÉGÈRES IRRÉGULARITÉS, POUR UN EFFET DE RÉALISME ABSOLU.

La finition mate exprime la chaleur et le charme d'un matériau caractérisé par des nœuds et des veines irrégulières, où une microstructure tridimensionnelle esquisse les empreintes des essences originaires. Les propriétés techniques de durabilité et d'invariabilité et la simplicité de nettoyage font d'Axi le produit idéal pour des espaces même très fréquentés.

ABWECHSLUNGSREICHE OBERFLÄCHEN UND LEICHTE UNREGELMÄSSIGKEITEN FÜR EINE ÜBERAUS REALISTISCHE WIRKUNG.

Die matte Oberfläche vermittelt die Wärme und den Charme eines Materials, das gekennzeichnet ist durch Äste und unregelmäßige Maserung, in denen eine dreidimensionale Mikrostruktur der Optik der ursprünglichen Hölzer folgt. Aufgrund der technischen Eigenschaften in Bezug auf Haltbarkeit, Unveränderlichkeit und einfache Reinigung ist Axi das ideale Produkt auch für stark frequentierte Bereiche.

SUPERFICIES VARIEGADAS Y LEVEMENTE IRREGULARES QUE PERMITEN OBTENER UN EFECTO TOTALMENTE REALISTA.

El acabado mate transmite la calidez y el encanto de un material caracterizado por los nudos y las vetas irregulares, en el que una microestructura tridimensional resalta las huellas de las maderas originales. Gracias a sus características técnicas de durabilidad e inalterabilidad, y por su facilidad de limpieza, Axi es el producto ideal para los espacios de gran tránsito.

ПЕСТРЫЕ ПОВЕРХНОСТИ И ЛЕГКАЯ НЕРАВНОМЕРНОСТЬ ДЛЯ ПОЛНОЙ РЕАЛИСТИЧНОСТИ.

Матовое покрытие излучает тепло и очарование материала с характерными узлами и неравномерными венами, трехмерная микроструктура передает следы оригинальных пород. Благодаря своим техническим характеристикам прочности, стабильности и легкости при уборке, коллекция Axi является идеальным решением, в том числе и для помещений с высокой проходимостью.

Available in the typical sizes of wooden planks, 22.5x90, 15x90 and 25x150, for a broad planning potential.

Disponibile nei formati tipici delle doghe in legno 22,5x90, 15x90 e il 25x150 per ampie potenzialità progettuali.

25x150
9 7/8" x 59"

22,5x90
8 7/8" x 35 3/8"

15x90
5 7/8" x 59"

INTERIOR DESIGN. NATURAL VINTAGE FEEL.

**VARIEGATED SURFACES AND
DELICATE IRREGULARITIES, FOR
AN EFFECT OF TOTAL REALISM.**

Superfici variegata e lievi irregolarità,
per un effetto di realismo totale.

matt surface R10B



The look of natural wood combines with the advantages of porcelain stoneware, an anti-slip, frost, thermal shock and weather resistant material. Axi in textured finish is suitable for indoor and outdoor venues requiring excellent technical performance guaranteeing the highest safety and the perfect continuous effect in combination with the matt finish.

L'estetica dei legni d'ispirazione si unisce ai vantaggi del gres porcellanato antiscivolo, ingelivo, resistente agli sbalzi termici e agli agenti atmosferici. Axi strutturato è ideale per esterni e interni che richiedono elevate prestazioni tecniche garantendo la massima sicurezza e una perfetta continuità visiva con la finitura matt.

DES STRUCTURES INTENSES ET TYPIQUES POUR UNE FINITION ANTIDÉRAPANTE DE HAUTE PERFORMANCE.

L'esthétique des bois d'inspiration s'associe aux avantages du grès cérame antidérapant, résistant au gel, aux écarts de température et aux agents atmosphériques. Axi structuré est idéal pour les extérieurs et intérieurs qui exigent des prestations techniques élevées, garantissant une sécurité maximale et une parfaite continuité visuelle avec la finition mate.

TIEFE STRUKTUREN, DIE SICH DURCH EINE LEISTUNGSSTARKE RUTSCHFESTE OBERFLÄCHE KENNZEICHNEN.

Die Ästhetik der Hölzer die als Vorbild dienen verbindet sich mit den Vorteilen von Feinsteinzeug, rutschfest, frostsicher, resistent gegen Temperaturschwankungen und witterungsbeständig ist. Axi strukturiert erweist sich als ideal für Außen- und Innenbereiche, die eine hohe technische Leistung erfordern, während maximale Sicherheit und eine perfekte optische Kontinuität mit der matten Oberfläche garantiert ist.

ESTRUCTURAS PROFUNDAS, CARACTERIZADAS POR EL ACABADO ANTIDESLIZANTE DE GRAN RENDIMIENTO.

La estética de las maderas en las que se inspira se une a las ventajas del gres porcelánico antideslizante, antiheladas, resistente a los choques térmicos y los agentes atmosféricos. Axi estructurado es ideal para exteriores e interiores que requieren altas prestaciones técnicas para garantizar la máxima seguridad y una perfecta continuidad visual con el acabado mate.

ГЛУБОКИЕ СТРУКТУРЫ, ХАРАКТЕРИЗУЮЩИЕСЯ ПРОТИВОСКОЛЬЗЯЩИМ ПОКРЫТИЕМ С ВЫСОКИМИ ЭКСПЛУАТАЦИОННЫМИ ХАРАКТЕРИСТИКАМИ.

Эстетика дерева как основа вдохновения гармонично сочетается с преимуществами керамогранита, противоскользящего, морозостойкого, устойчивого к перепадам температур и действию атмосферных осадков материала. Структурированный керамогранит коллекции Аxi является идеальным решением для внутренних и наружных помещений, в которых необходимо обеспечить соблюдение высоких эксплуатационных характеристик, гарантировать максимальную безопасность и отличную визуальную гармонию с матовой поверхностью.

22,5x90
8 7/8" x 3 5/8"

EXTERIOR&INTERIOR. STRONG AND SOLID TEXTURE.
DEEP AND CHARACTERISED
STRUCTURES FOR A HIGH
PERFORMING ANTI-SLIP FINISH.

Strutture profonde e caratterizzate
per una finitura antiscivolo ad alta prestazione.

textured surface R11C



The LASTRA 20mm version in 40x120, 60x60 and 45x90 sizes, with graphics evoking wood planks of different widths, completes the range with a product featuring the highest mechanical resistance and suitable for public and private outdoor venues. A solution that is easy to install and replace thanks to the dry application system.

La versione LASTRA 20mm nei formati 40x120, 60x60 e 45x90, con una grafica che richiama doghe in legno di diversa larghezza, completa la gamma con un prodotto dalla notevole resistenza meccanica, ideale per ambienti esterni pubblici e privati. Una soluzione facile da posare e da sostituire grazie alle applicazioni a secco.

FONCTIONNALITÉ ET RÉSISTANCE MAXIMALE POUR DES APPLICATIONS OUTDOOR.

La version LASTRA 20mm aux formats 40x120, 60x60 et 45x90, avec un graphisme qui rappelle des lattes en bois de différente largeur, complète la gamme avec un produit mécaniquement très résistant et idéal pour des espaces externes publics et privés. Une solution facile à poser et à remplacer grâce aux applications à sec.

FUNKTIONALITÄT UND MAXIMALE STRAPAZIERFÄHIGKEIT FÜR DEN EINSATZ IM FREIEN.

Die Version LASTRA 20mm in Formaten 40x120, 60x60 und 45x90, deren Optik an Holzdielen in unterschiedlichen Breiten erinnert, rundet das Angebot mit einem Produkt von hoher mechanischer Festigkeit ab, ideal für öffentliche und private Bereiche. Die Platten sind dank der Trockenverlegung einfach zu setzen und auszutauschen.

FUNCIONALIDAD Y MÁXIMA RESISTENCIA PARA APLICACIONES EN EXTERIORES.

La versión LASTRA 20mm en los formatos 40x120, 60x60 y 45x90, cuya apariencia gráfica recuerda las láminas de madera de varias anchuras, completa la gama con un producto que ofrece una resistencia mecánica notable, idóneo para los ambientes exteriores públicos y privados. Una solución fácil de instalar y sustituir, gracias a la colocación en seco.

ПРАКТИЧНОСТЬ И МАКСИМАЛЬНАЯ ПРОЧНОСТЬ ДЛЯ НАРУЖНЫХ ПОМЕЩЕНИЙ.

Вариант LASTRA 20mm в форматах 40x120, 60x60 и 45x90, с графикой, напоминающей деревянные доски различной ширины, завершает серию продуктом, характеризующимся значительной механической прочностью, идеальным для наружных помещений частного и общественного пользования. Может служить оптимальным решением простой укладки или легкой замены благодаря технике бесклеевой укладки.



OUTDOOR PAVING

20 mm

60x60 23 9/16" x 23 9/16"

45x90 17 3/4" x 35 1/8"

40x120 15 9/16" x 47 1/4"

OUTDOOR PAVING. STRONG RELIABLE FINISH.

FUNCTIONALITY AND MAXIMUM RESISTANCE FOR OUTDOOR APPLICATION.

Funzionalità e massima resistenza per applicazioni outdoor.

LASTRA 20 E R11C

WEATHERED GREY TIMBER HIGH ALTITUDE RESORT

Intense grey with a contemporary character for original hospitality projects.

Grigio intenso e dal carattere contemporaneo per originali progetti dedicati all'accoglienza.



ANTIQUE WHITE PINE WELLNESS CENTRE

Light effects and natural veining for spaces that reinvigorate your body and soul.

Giochi di luce e venature naturali per spazi che rigenerano anima e corpo.



WILD DARK OAK URBAN LOFT&STUDIO

Chromatic depth and marked character to live and work in total freedom.

Profondità cromatica e personalità decisa per vivere e lavorare in libertà.



VINTAGE BROWN CHESTNUT FOOD LAB RESTAURANT

Natural shades and excellent performance for exclusive hospitality venues.

Sfumature naturali e prestazioni elevate per luoghi esclusivi votati all'ospitalità.



AGED SILVER FIR PRIVATE VILLA

Broad spaces and contemporary surfaces for a harmonious indoor and outdoor continuity.

Ambienti spaziosi e superfici contemporanee per una armoniosa continuità tra dentro e fuori.



AXI ARCHITECTURAL TIPS INTERIOR&EXTERIOR DESIGN

Projects to interpret contemporary aesthetics.
Progetti per interpretare l'estetica contemporanea.

NATURAL GOLDEN OAK CONCEPT STORE

Irregular and engulfing streaks for characterised shopping venues.

Striature irregolari e avvolgenti per caratterizzare con stile gli spazi dello shopping.





SANKT MORITZ SWITZERLAND

HIGH ALTITUDE resort

WELCOMING AND HOSPITALITY WITH SOUGHT-AFTER AUTHENTICITY.

Axi combines all the expressive potential of natural wood with the advantages of porcelain stoneware for commercial venues where the natural atmosphere merges with excellent performance. Grey Timber strongly underlines cutting-edge design shapes and the marked veining of the surface graphics opens to contemporary style without abandoning a sense of welcoming authenticity.

Accogliere e ospitare con ricercata autenticità.

Axi unisce tutta la potenza espressiva dell'effetto legno ai vantaggi del gres porcellanato per spazi commerciali in cui l'atmosfera di naturalezza si sposa con elevati requisiti prestazionali. Grey Timber sottolinea con decisione forme dal design attuale e le forti venature della grafica di superficie aprono le porte al contemporaneo senza rinunciare a un senso di accogliente autenticità.

ESSENCE
Grey Timber

MATCHING SURFACE
Seastone White Strutturato/Textured

DECORATIVE THEME
Seastone White Tatami

TILES PATTERN
Floor Staggered installation
Wall Linear installation

atlas concorde



Fire-proof, not deformable
by heat and resistant to the
most common chemicals.

Ignifugo, non deformabile
dal calore e resistente agli
agenti chimici più comuni.

atlas concorde

Axi Grey Timber 22,5x90
Seastone White Strutturato 22,5x90 / 45x90

Atlas Concorde — Axi

ACCUEILLIR ET RECEVOIR AVEC
UNE AUTHENTICITÉ SOPHISTIQUÉE.

MIT ERLESENER AUTHENTIZITÄT EMPFANGEN
UND BEHERBERGEN.

ACOGER Y ALOJAR CON AUTENTICIDAD
SOFISTICADA.

ПРИЕМ ГОСТЕЙ В ПОМЕЩЕНИЯХ, В АУТЕНТИЧНОМ
ВОСТРЕБОВАННОМ СТИЛЕ.

Axi associe toute la puissance expressive de l'effet bois aux avantages du grès cérame, pour des espaces commerciaux où l'atmosphère du naturel s'unit aux exigences de prestations élevées. Grey Timber souligne avec ardeur des formes au design actuel et les fortes veines du graphisme de surface ouvrent les portes au style contemporain sans toutefois renoncer à une sensation d'authenticité accueillante.

Axi verbindet die ausdrucksstarke Kraft des Holzeffekts mit den Vorteilen von Feinsteinzeug für gewerbliche Räume, in denen die Atmosphäre der Natürlichkeit mit hohen Leistungsanforderungen kombiniert wird. Grey Timber betont auf markante Weise modernes Design, während die starke Maserung der Oberfläche für Modernität sorgt ohne jedoch auf ein Gefühl von angenehmer Authentizität verzichten zu müssen.

Axi une todo el poder expresivo del efecto de la madera con las ventajas del grés porcelánico para los espacios comerciales en los que la naturalidad del ambiente se combina con la exigencia de gran rendimiento. Grey Timber subraya con decisión las formas de diseño moderno, y el fuerte vetado del diseño superficial abre las puertas a la modernidad sin renunciar a una sensación auténtica y acogedora.

Коллекция Аxi объединяет в себе всю выразительность эффекта дерева и преимущества керамогранита, благодаря чему является идеальным решением для помещений коммерческого назначения, где атмосфера естественности идет рука об руку с высокими эксплуатационными характеристиками. Grey Timber уверенно подчеркивает формы актуального дизайна, а четко выраженные прожилки на поверхности открывают дверь в современность, не списывая со счетов чувство подлинной гостеприимности.



atlas concorde

SEASTONE TATAMI
22,5x90





atlas concorde



atlas concorde

CONTEMPORARY AND NATURAL, IN UNISON WITH SEASTONE, STONE EFFECT PORCELAIN STONEWARE.

Contemporaneo e naturale l'accostamento con Seastone, gres porcellanato a effetto pietra.



The textured surface allows for a perfect continuous effect between indoor and outdoor spaces guaranteeing all the advantages of an anti-slip solution that is extremely resistant to adverse weather conditions, frost-proof, unabsorbent and easy to clean. The L-shaped element covers the edges of outdoor flooring in total safety while LASTRA 20mm creates functional junction paths with dry-installation system.

La superficie strutturata consente di mantenere una perfetta continuità estetica tra dentro e fuori garantendo tutti i vantaggi di una soluzione antiscivolo estremamente resistente agli agenti atmosferici, ingeliva, inassorbente e facilmente pulibile. L'elemento a L riveste con sicurezza i bordi delle pavimentazioni esterne, mentre LASTRA 20mm crea pratici camminamenti di raccordo posati a secco.

La surface structurée permet de maintenir une parfaite continuité esthétique entre l'intérieur et l'extérieur, en garantissant tous les avantages d'une solution antidérapante extrêmement résistante aux agents atmosphériques et au gel, imperméable et facile à nettoyer. L'élément en L revêt en toute sécurité les bords des carrelages extérieurs, tandis que LASTRA 20mm crée de pratiques allées de liaison posées à sec.

La superficie estructurada permite mantener una perfecta continuidad estética entre el interior y el exterior, garantizando todas las ventajas de una solución antideslizamiento, muy resistente a los agentes atmosféricos, antiheladas, impermeable y fácil de limpiar. El elemento L reviste con seguridad los bordes de los pavimentos exteriores, mientras que LASTRA 20mm crea prácticos pasillos de unión colocados en seco.

Die strukturierte Oberfläche, rutschfest, extrem witterungsbeständig, frostbeständig, nicht saugend und leicht zu reinigen, ermöglicht eine perfekte ästhetische Kontinuität zwischen innen und außen. Das L-Element rundet stilvoll und sicher die Randzonen in den Außenbereiche ab, während LASTRA 20mm trocken verlegt praktische Verbindungswege schafft.

Структурированная поверхность позволяет выдержать идеальную эстетическую гармонию между внутренними и наружными помещениями, обладая при этом такими техническими преимуществами, как устойчивость к скольжению, повышенная устойчивость к действию химических веществ, морозоустойчивость, водоотталкиваемость и легкая чистка. Угловой фриз обеспечит защиту краев наружных покрытий, в то время как LASTRA 20mm создаст практичные дорожки из соединений элементов, уложенных бесклеевым способом.

ESSENCES

Grey Timber Strutturato/Textured
Grey Timber LASTRA 20mm

MATCHING SURFACE

Seastone White Strutturato/Textured

TILES PATTERN

Floor Linear installation
Wall Linear installation



atlas concorde

Easy application and replacement with the LASTRA 20mm solution that can be installed with dry-system on gravel or grass substrates.

Facilità di applicazione e sostituzione con la soluzione LASTRA 20mm posata a secco, su ghiaia o erba.

FLOOR

Axi Grey Timber Strutturato 22,5x90
Axi Grey Timber Elemento L Strutturato 22,5x90
Axi Grey Timber 60x60 LASTRA 20mm



atlas concorde



AXI ELEMENTO L
22,5x90 H.4

Axi Grey Timber Strutturato 22,5x90
Axi Grey Timber Elemento L Strutturato 22,5x90



atlas concorde

HIGH ALTITUDE RESORT

SANKT MORITZ
SWITZERLAND

INDEX

OVERVIEW

SPACES

RANGE

TECH. SPECS



GRAND CANYON ARIZONA

REINVIGORATING IN&OUT.

The bright and spectacular impact of the wellness centre is enhanced by Light Pine that amalgamates the minimalism of white with intriguing streaks evoking the original material. Thanks to the technical properties of porcelain stoneware, Axi brings the charm of wood into venues that require the highest safety standards such as the damp spaces of wellness centres.

Rigenerarsi dentro e fuori.

Il luminoso impatto scenografico del centro wellness è valorizzato dal Light Pine che combina il rigore essenziale del bianco a intriganti striature che richiamano la materia d'origine. Grazie alle proprietà tecniche del gres, Axi porta il fascino del legno in ambienti che richiedono alti standard di sicurezza, come le zone umide degli spazi del benessere.

WELLNESS centre



ESSENCES
White Pine
Golden Oak

DECORATIVE THEME
White Pine Brick 3D
White Pine Tatami

TILES PATTERN
Floor Staggered installation
Wall Linear installation

FLOOR
Axi White Pine 22,5x90

**RÉGÉNÉRER L'INTÉRIEUR
ET L'EXTÉRIEUR.**

Le lumineux impact scénographique du centre wellness est valorisé par le Light Pine qui unit la rigueur essentielle du blanc à de surprenantes stries qui rappellent le matériau d'origine. Grâce aux propriétés techniques du grès, Axi suscite le charme du bois dans des espaces qui exigent des normes de sécurité élevées, comme les zones humides des espaces de bien-être.

**IN INNEN- UND AUSSENBEREICHEN
REGENERIEREN.**

Der helle optische Eindruck des Wellnesscenters wird durch Light Pine, das die klare Strenge der Farbe Weiß mit faszinierenden Streifen verbindet und an das ursprüngliche Material erinnert, unterstrichen. Dank den technischen Eigenschaften von Feinsteinzeug bringt Axi den Charme von Holz in Umgebungen, die hohe Sicherheitsstandards erfordern, wie zum Beispiel in Feuchtzonen von Wellnesscenter.

**REGENERARSE POR DENTRO
Y POR FUERA.**

El luminoso impacto escenográfico del centro de salud y bienestar se revaloriza con el Light Pine, que combina el rigor esencial del color blanco con fascinantes estrias que evocan el material original. Gracias a las características técnicas del gres, Axi introduce el encanto de la madera en entornos que exigen altos niveles de seguridad, como las zonas húmedas de los espacios dedicados al bienestar.

**ВОЗРОДИТЬСЯ ВНУТРЕННЕ
И ВНЕШНЕ.**

Впечатляющее эстетическое решение СПА центра во многом обязано Light Pine, сочетающей в себе минимализм белого цвета с интригующими полосами, типичными для оригинального материала. Благодаря техническим характеристикам керамогранита, Аxi привносит очарование дерева в интерьеры, предъявляющие высокие требования к безопасности, как, например, зоны с повышенным содержанием влаги в СПА салонах.



atlas concorde



atlas concorde

Axi White Pine 22,5x90
Axi Golden Oak 22,5x90
Axi White Pine Tatami 22,5x90
Axi White Pine Brick 3D 20x44



January 2017 Axi Golden Oak 22,5x90



AXI TATAMI
22,5x90

SURFACES INSPIRED BY DIFFERENT WOOD ESSENCES CONVERGE IN A SUGGESTIVE EFFECT OF SHADES AND TINTS.

Superfici ispirate a legni diversi si incontrano in un suggestivo gioco di sfumature e tonalità.



Axi brings the charm of wood into spaces requiring the highest resistance to water and dampness.

Axi porta il fascino del legno in ambienti che richiedono elevata resistenza all'acqua e all'umidità.

atlas concorde

Axi White Pine 22,5x90
Axi Golden Oak 22,5x90

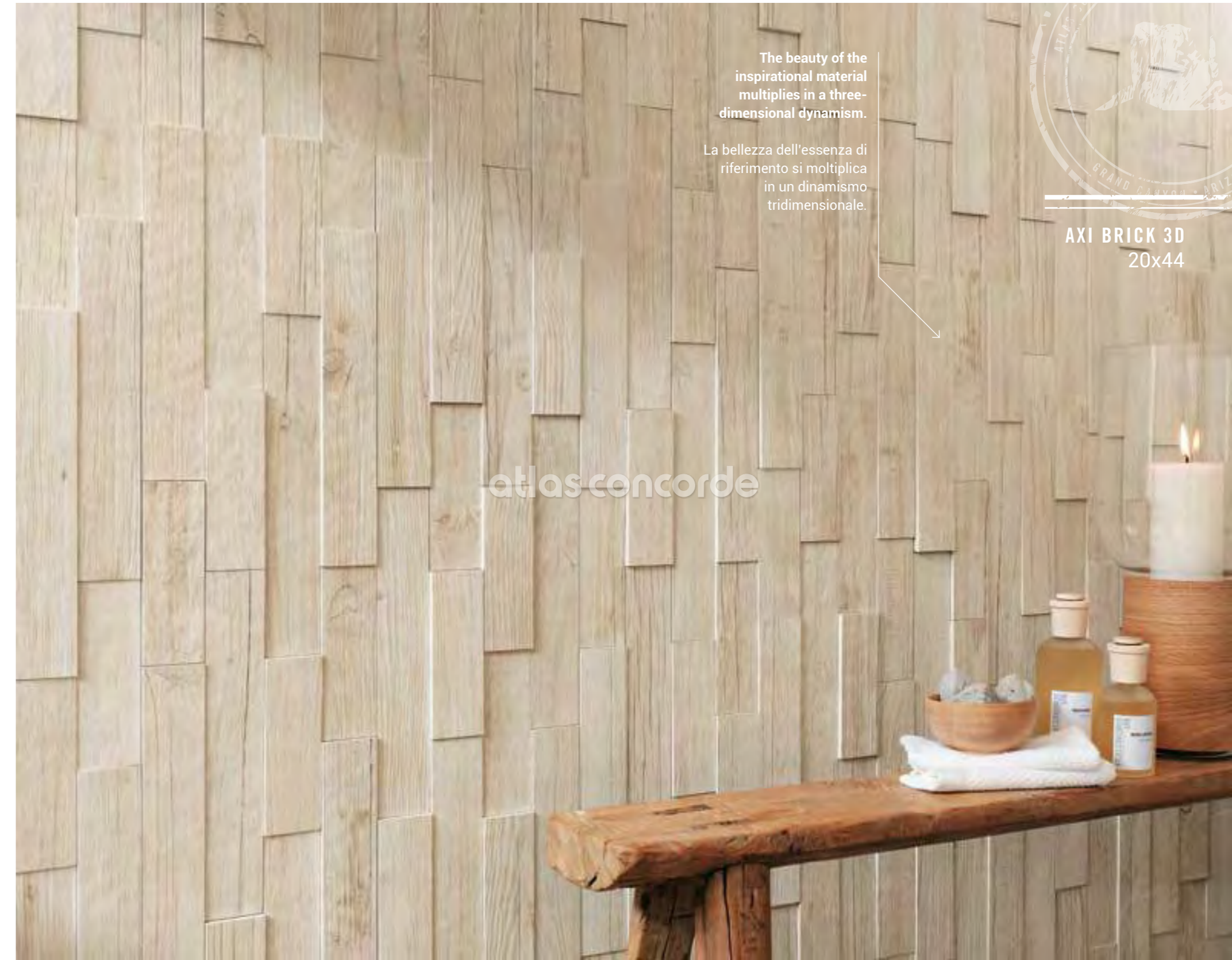

The beauty of the inspirational material multiplies in a three-dimensional dynamism.

La bellezza dell'essenza di riferimento si moltiplica in un dinamismo tridimensionale.

AXI BRICK 3D
20x44

atlas concorde

WELLNESS CENTRE

GRAND CANYON
ARIZONA



Perfect and safe in outdoor areas connected to the indoors, the textured finish recaptures the spectacular effect of saw-cut natural wood. The appeal of wood blends with the functional advantages of porcelain stoneware that, even in the outdoors and subject to thermal shock and adverse weather, maintains its colours, dimension and surface texture over time.

Perfetta e sicura negli spazi esterni collegati a spazi interni, la finitura strutturata recupera lo spettacolare effetto del taglio piano sega. L'estetica dei legni si coniuga ai vantaggi funzionali del gres porcellanato che, anche all'aperto, sottoposto a sbalzi termici e ad agenti atmosferici, mantiene inalterati il colore, la dimensione e la struttura superficiale.

Parfaite et sûre dans les espaces extérieurs communicant avec les espaces intérieurs, la finition structurée récupère l'extraordinaire effet scié. L'esthétique des bois s'associe aux avantages fonctionnels du grès cérame qui même soumis, à l'extérieur, aux écarts de température et aux agents atmosphériques, conserve sa couleur, sa dimension et sa structure de surface.

Perfecto y seguro en los espacios exteriores que se conectan con espacios interiores, el acabado estructurado recupera el efecto espectacular del corte con sierra. La estética de la madera se une a las ventajas funcionales del gres porcelánico que, incluso al aire libre y sometido a choques térmicos y a los agentes atmosféricos, mantiene inalterados su color, tamaño y estructura superficial.

Perfekt und sicher in Außenbereichen, die mit den Innenräumen verbunden sind; die strukturierte Oberfläche gibt eine spektakuläre sägerauhe Wirkung wieder. Die Ästhetik des Holzes kombiniert sich mit den funktionalen Vorteilen von Feinsteinzeug, das obwohl, auch im Freien, Temperaturwechseln und Witterungseinflüssen ausgesetzt seine Farbe, Größe und Oberflächenstruktur unverändert beibehält.

Безупречное и надежное для внутренних помещений, прилегающих к внешним пространствам, данное структурированное покрытие имитирует завораживающий эффект пиленой древесины. Эстетика дерева в сочетании с эксплуатационными преимуществами керамогранита, который демонстрирует устойчивость к перепадам температур и действию химических веществ, в том числе и на открытых участках, сохраняя неизменными цвет, размер и структуру поверхности.

ESSENCES

White Pine Strutturato/Textured
Golden Oak

TILES PATTERN

Floor Linear installation
Wall Staggered/Linear installation



atlas concorde

FLOOR

Axi White Pine Strutturato 22,5x90
Axi White Pine Elemento L Strutturato 22,5x90 H.4



atlas concorde

Colour, dimension and anti-slip surface properties do not alter over time or due to the action of weather conditions.

Colore, dimensione e superficie antiscivolo non si alterano nel tempo e con l'azione degli agenti atmosferici.



atlas concorde

WELLNESS CENTRE

GRAND CANYON
ARIZONA



Functional, easy to install and replace, the pathways of Axi LASTRA 20mm with dry-installation onto gravel or grass.

Pratici, facili da posare e da sostituire i camminamenti con Axi LASTRA 20mm posati a secco su ghiaia o erba.

atlas concorde

Axi White Pine Strutturato 22,5x90
 Axi White Pine Elemento L Strutturato 22,5x90 H.4
 Axi White Pine 60x60 LASTRA 20mm

Atlas Concorde — Axi



atlas concorde



atlas concorde



atlas concorde

AXI LASTRA 20MM
 60x60

INDEX

OVERVIEW

SPACES

RANGE

TECH. SPECS



MALMÖ
SWEDEN

URBAN loft&studio

LIVING AND WORKING IN SPACES RICH IN PERSONALITY AND CHARACTER.

The marked character and the chromatic intensity of Dark Oak chronicle an original way of living and working, rich in natural suggestions. The graphic energy of wood merges with the material strength of cement-effect surfaces and clads, with a continuous effect, floors, walls and architectural elements for personal spaces with sought-after details.

Vivere e lavorare in spazi ricchi di personalità e carattere.

Il carattere deciso e l'intensità cromatica di Dark Oak raccontano un modo di abitare e uno spazio di lavoro originale e ricco di suggestioni naturali. L'energia grafica del legno di riferimento si amalgama al vigore materico di superfici a effetto cemento e riveste in continuità pavimenti, pareti ed elementi architettonici, per spazi pieni di personalità e dettagli ricercati.

ESSENCES

Dark Oak
Grey Timber

MATCHING SURFACE

Evolve Suede Strutturato/Textured

DECORATIVE THEME

Dark Oak Treccia

TILES PATTERN

Floor Staggered installation
Wall Staggered/Linear installation

atlas concorde

VIVRE ET TRAVAILLER DANS DES ESPACES RICHES EN PERSONNALITÉ ET CARACTÈRE.

LEBEN UND ARBEITEN IN EINEM RAUM VOLLER PERSÖNLICHKEIT UND CHARAKTER.

VIVIR Y TRABAJAR EN ENTORNOS RICOS EN PERSONALIDAD Y CARÁCTER.

ЖИТЬ И ТВОРИТЬ В ПОМЕЩЕНИЯХ С ИСКЛЮЧИТЕЛЬНОЙ ИНДИВИДУАЛЬНОСТЬЮ И ХАРАКТЕРОМ.

Le caractère décisif et l'intensité chromatique de Dark Oak relatent une façon de vivre et un espace de travail original et riche de suggestions naturelles. L'énergie graphique du bois de référence se mêle à la vigueur matérielle de surfaces à l'effet ciment et revêt en continuité des sols, des murs et des éléments architecturaux, pour des espaces remplis de personnalité et de détails recherchés.

Der starke Charakter und die Farbintensität von Dark Oak beschreiben eine originelle Wohnweise und einen Arbeitsraum voller natürlichem Charme. Die grafische Energie der Holzvorlage verschmilzt mit der materiellen Kraft der Oberfläche mit ihrem Betoneffekt und sorgt für kontinuierliche Böden, Wände und architektonische Elemente, für Räume voller Persönlichkeit und erlesener Details.

El carácter resuelto y la intensidad cromática de Dark Oak narran una forma de vivir y un espacio de trabajo original y rico en sugerencias naturales. La energía gráfica de la madera de referencia se fusiona con el vigor matérico de las superficies con efecto de cemento y reviste con continuidad los pavimentos, las paredes y los elementos arquitectónicos, para crear espacios llenos de personalidad y detalles sofisticados.

Решительный характер и интенсивность цветов Dark Oak принесёт оригинальность в течение жизни и рабочего процесса, так как эта коллекция богата на оригинальные и естественные идеи. Графическая энергия дерева в качестве основы дизайна сочетается с крепостью материала поверхностей с эффектом цемента, обеспечивая гармоничную облицовку пола, стен и архитектурных элементов, создавая интерьеры с выраженной индивидуальностью и многочисленными утонченными деталями.



The Treccia decor for a simple band pattern or to create carpet patterns.

Il decoro Treccia per una semplice posa a fascia o per creare tappeti.

atlas concorde

AXI TRECCIA
28x53



atlas concorde

Axi Dark Oak 22,5x90
Axi Grey Timber 22,5x90



atlas concorde



atlas concorde

The beauty of the surface does not alter and, once installed, does not suffer from dimensional variations.

Mantiene inalterata la bellezza della superficie e, una volta posato, non subisce apprezzabili variazioni dimensionali.

THE WARM AND INTENSE EFFECT OF WOOD CREATES A PLEASANT CONTRAST WITH THE STRONG MATERIAL EFFECT OF EVOLVE.

L'effetto caldo e intenso del legno crea un piacevole contrasto con l'intensità materica di Evolve.

URBAN LOFT & STUDIO

MALMÖ
SWEDEN



GOLD COAST AUSTRALIA

PRIVATE villa

LIVING IN AN IN&OUT CONTINUITY.

Axi matt with its micro-texture evoking natural wood exalts the sought-after style and details guaranteeing a visual effect of unique intensity. The new large 25x150 size exalts the elegance of the collection for broad residential scenarios with a strong contemporary impact.

Abitare in continuità tra interno ed esterno.

Axi matt con la sua microstruttura che richiama il legno di ispirazione enfatizza la ricercatezza e i dettagli garantendo un effetto visivo di intensità unica. Il nuovo grande formato 25x150 esalta l'eleganza della collezione per ampi scenari residenziali dal forte impatto contemporaneo.

ESSENCE
Silver Fir

MATCHING SURFACE
Mark Gypsum Matt

TILES PATTERN
Floor Staggered installation
Wall Linear installation



atlas concorde



atlas concorde

Resistant to household chemicals, it guarantees functional maintenance and easy cleaning.

Resistente all'azione degli agenti chimici di uso domestico, garantisce praticità di manutenzione e facilità di pulizia.

Axi Silver Fir 22,5x90
Axi Silver Fir Strutturato 22,5x90

PRIVATE VILLA

GOLD COAST
AUSTRALIA

Atlas Concorde — Axi

HABITER EN CONTINUITÉ ENTRE L'INTÉRIEUR
ET L'EXTÉRIEUR.

WOHNEN IN KONTINUITÄT ZWISCHEN
INNEN UND AUBEN.

VIVIR SIN SOLUCIÓN DE CONTINUIDAD ENTRE EL
INTERIOR Y EL EXTERIOR.

ЖИТЬ В ГАРМОНИИ ВНУТРИ И СНАРУЖИ.

Axi mate avec sa microstructure qui rappelle le bois d'inspiration accentue la préciosité et les détails en garantissant un effet visuel d'intensité unique. Le nouveau grand format 25x150 exalte l'élégance de la collection pour de vastes scénarios résidentiels au fort impact contemporain.

Axi matt hebt mit seiner Mikrostruktur, die an das Holz der Vorlage erinnert, dessen Eleganz und Details hervor und sorgt für eine optische Wirkung von einzigartiger Intensität. Das neue Großformat 25x150 unterstreicht mit seinem markanten modernen Erscheinungsbild in großflächigen Wohnbereichen die Eleganz der Kollektion.

Axi mate, con una microestructura que recuerda la madera en la que se inspira, enfatiza la sofisticación y los detalles garantizando un efecto visual con una intensidad única. El nuevo formato grande de 25x150 acentúa la elegancia de la colección para amplios contextos residenciales con un fuerte impacto contemporáneo.

Матовый Аxi, благодаря своей микроструктуре, черпающей вдохновение у дерева, подчеркивает утонченность и детали, обеспечивая неповторимый насыщенный визуальный эффект. Новый большой формат 25x150 подчеркивает элегантность коллекции, предназначенной, в первую очередь, для больших жилых интерьеров, озданных в современном стиле.



atlas concorde



Axi guarantees a pleasant continuity of style that means being able to conceive outdoor spaces as an extension of the indoors. The Axi project comes complete with LASTRA 20mm, ensuring the highest safety and resistance standards to the outdoor flooring and a broad range of trims for swimming-pool edges and any other application.

Axi garantisce una piacevole continuità stilistica che consente di concepire lo spazio esterno come un prolungamento ideale degli ambienti interni. Completano il progetto Axi LASTRA 20mm, che assicura la massima resistenza e sicurezza alla pavimentazione outdoor, e una vasta gamma di pezzi speciali perfetti per ogni applicazione e per rifinire i bordi piscina.

Axi assure une agréable continuité stylistique qui permet de concevoir l'espace extérieur comme un prolongement idéal des espaces internes. Pour compléter le projet Axi, LASTRA 20mm qui assure résistance et sécurité absolues au carrelage outdoor, et une vaste gamme de pièces spéciales, parfaites pour chaque application et comme finitions des bords de la piscine.

Axi garantiza una agradable continuidad estilística que permite concebir el espacio exterior como una prolongación ideal de los ambientes interiores. El proyecto se completa con Axi LASTRA 20mm (que asegura la máxima resistencia y seguridad en los pavimentos para exteriores) y una amplia gama de piezas especiales perfectas para todo tipo de instalación y para rematar los bordillos de las piscinas.

Axi bietet eine angenehme stilistische Kontinuität, wodurch der Außenbereich als ideale Erweiterung des Innenraums wahrgenommen wird. Das Projekt Axi wird durch LASTRA 20mm, das maximale Strapazierfähigkeit und Sicherheit der Böden im Freien garantiert und durch eine breite Palette von Formteilen, perfekt für jede Anwendung und für die Gestaltung von Pool-Randbereichen, abgerundet.

Axi обеспечивает приятную стилистическую гармонию, позволяющую воспринимать наружное пространство как идеальное продолжение внутренних помещений. Завершают проект продукты Axi LASTRA 20mm, гарантирующие максимальную прочность и надежность напольного покрытия наружных помещений, а также широкую гамму специальных элементов, которые идеально подойдут для отделки краев бассейна и других целей.

ESSENCES
Silver Fir Strutturato/Textured
Grey Timber LASTRA 20mm

TILES PATTERN
Floor Linear installation



FLOOR
Axi Grey Timber LASTRA 20mm 60x60
Axi Silver Fir Strutturato 22,5x90
Axi Silver Fir Elemento L Strutturato 22,5x90



atlas concorde

LASTRA 20mm: porcelain stoneware in 20 mm thickness to guarantee excellent technical performance in outdoor application, both with traditional and dry-system installation.

LASTRA 20mm: gres porcellanato di 20 mm di spessore per garantire eccellenti performance tecniche in esterno, sia in posa tradizionale che a secco.

Axi Grey Timber LASTRA 20mm 60x60
 Axi Silver Fir Strutturato 22,5x90
 Axi Silver Fir Elemento L Strutturato 22,5x90



atlas concorde

Axi Grey Timber LASTRA 20mm 60x60
 Axi Grey Timber LASTRA 20mm Griglia 15x60
 Axi Grey Timber LASTRA 20mm Bordo Piscina 30x60



atlas concorde



atlas concorde



LASTRA 20mm
 Bordo Piscina

atlas concorde

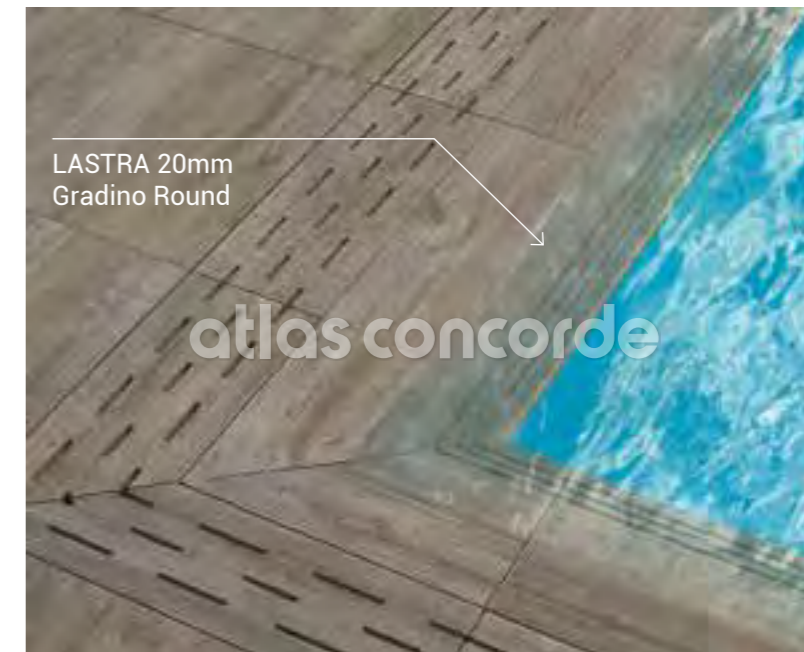

LASTRA 20mm
 Gradino Round

atlas concorde

AXI LASTRA 20MM
 60x60



In residential gardens, the slabs laid with dry-installation onto grass or gravel can be easily removed and placed elsewhere, to create different geometries and meet various planning, aesthetic or design needs.

In giardini residenziali le lastre posate a secco su erba o ghiaia possono essere spostate e ricollocate a piacimento, per disegnare diverse geometrie e assecondare esigenze progettuali, estetiche o paesaggistiche.

Dans les jardins résidentiels, les dalles posées à sec sur gazon ou gravier peuvent être déplacées et repositionnées à volonté, pour dessiner de nouvelles géométries et répondre ainsi à tous les besoins de conception, esthétiques ou paysagers.

En jardines residenciales las losas colocadas en seco sobre césped o grava pueden ser desplazadas al gusto, para diseñar diversas geometrías y cubrir exigencias de diseño, estéticas o paisajísticas.

Die in privaten Gärten auf Rasen oder Kies trocken verlegten Platten können wieder entfernt und neu verlegt werden, um immer wieder neue, unterschiedliche Geometrien zu schaffen und um den Anforderungen hinsichtlich des Planung, der Ästhetik oder der Landschaftsgestaltung gerecht zu werden.

В домашних садах плитки, уложенные всухую на траву или гравий, можно переставлять по своему усмотрению для создания новых форм или адаптации покрытий к ландшафту.

ESSENCES

White Pine LASTRA 20mm

TILES PATTERN

Floor Dry installation onto gravel
Floor Dry installation onto grass



atlasconcorde

FLOOR

Axi White Pine LASTRA 20mm 60x60



MOSCOW
RUSSIA

CONCEPT store

DISPLAYING WITH STYLE AND EXPRESSIVE STRENGTH.

The bright and warm shade of Golden Oak, characterised by strong and alluring veining, gives a refined luxurious atmosphere to the most elegant shopping venues such as concept stores and boutiques. The timeless elegance of herringbone installation exalts the decorative effect of the floor enhancing knots and streaks of pleasant visual impact.

Esporre con stile e forza espressiva.

La luminosa e calda tonalità Golden Oak caratterizzata da forti e suggestive venature conferisce un'atmosfera di lusso raffinato ai più eleganti contesti dello shopping, quali concept store e boutique.

L'intramontabile eleganza della posa a lisca di pesce esalta l'effetto decorativo del pavimento, valorizzando nodi e striature dal gradevole effetto visivo.

ESSENCES
Golden Oak
Dark Oak

TILES PATTERN
Floor Herringbone installation
Wall Linear installation



EXPOSER AVEC STYLE ET FORCE EXPRESSIVE.

MIT STIL UND AUSDRUCKSKRAFT ANBIETEN.

EXPONER CON ESTILO Y FUERZA EXPRESIVA.

ВЫРАЗИТЬ СЕБЯ В СТИЛЕ И СИЛЕ ЭКСПРЕССИИ.

La chaude et lumineuse tonalité Golden Oak caractérisée par des veines intenses et suggestives, crée une atmosphère de luxe raffiné dans les contextes de shopping les plus élégants, tels que concept store et boutiques. L'indémodable élégance de la pose en chevrons exalte l'effet décoratif du sol, en valorisant les nœuds et les stries pour un agréable effet visuel.

Der helle und warme Ton Golden Oak, gekennzeichnet durch eine starke und markante Maserung, verleiht den elegantesten Einkaufsbereichen, wie Concept Stores und Boutiquen eine Atmosphäre von raffinierten Luxus. Die zeitlose Eleganz der Verlegung im Fischgrätmuster steigert die dekorative Wirkung des Bodens, mit einem angenehmen optischen Effekt hervorgerufen durch die Knoten und Zeichnungen.

La luminosa y cálida tonalidad Golden Oak, caracterizada por vetas fuertes y sugestivas, aporta una atmósfera de lujo refinado a los contextos más elegantes del shopping, tales como los concept stores y las boutiques. La elegancia intemporal de la colocación en espiga resalta el efecto decorativo del pavimento, valorizando el agradable efecto visual de las estrías y los nudos.

Яркая коллекция Golden Oak, состоящая из теплых цветов, характеризуется четко выраженными изящными прожилками, которые создадут атмосферу утонченного шика в наиболее элегантных интерьерах торговых площадей, таких как склады и бутики. Всегда актуальная укладка в виде паркета подчеркивает декоративный эффект напольного покрытия, давая возможность оценить узоры в виде узлов и полос с приятным визуальным эффектом.



atlas concorde

Axi does not suffer the effect of wear in commercial applications.

Axi non teme l'usura anche in contesti commerciali.

Axi Golden Oak 22,5x90
Axi Dark Oak 22,5x90
Axi Dark Oak Tatami 22,5x90



atlas concorde

Axi Golden Oak 22,5x90
Axi Dark Oak Tatami 22,5x90



AXI TATAMI
22,5x90

The Tatami covers design elements, niches and walls for a minimal and refined elegance style.
Il decoro Tatami riveste volumi, nicchie e pareti, per uno stile di rigorosa e raffinata eleganza.

atlas concorde

CONCEPT STORE

January 2017

MOSCOW
RUSSIA

Atlas Concorde — Axi



atlas concorde

Axi Golden Oak 22,5x90
Axi Dark Oak 22,5x90
Axi Dark Oak Tatami 22,5x90

THE BEAUTY OF CHECKER-BOARD INSTALLATION
PATTERN IS EXALTED BY THE IRREGULAR GRAPHIC
MOVEMENT OF VEINING.

La bellezza della posa a scacchiera è enfatizzata dal
movimento grafico irregolare delle venature.



CARSON CITY NEVADA

FOOD LAB restaurant

MEETING AND ENJOYING THE TASTE OF AUTHENTIC HOSPITALITY.

Brown Chestnut, with its unmistakable elegance, exalts the irregularities of age-old wood transforming them into unique details of strong aesthetic appeal and contemporary style, to design modern spaces that are rich in history. The 25x150 size enhances the marked veining, giving charm and character to large hospitality spaces.

Incontrarsi e assaporare il gusto di un'autentica ospitalità.

Brown Chestnut valorizza con la sua inconfondibile eleganza le irregolarità del legno vissuto trasformandole in particolarità dal forte impatto estetico e dallo stile contemporaneo, per progettare spazi moderni e al tempo ricchi di storia. Il formato 25x150 risalta le marcate venature, conferendo suggestione e carattere agli ambienti di grandi dimensioni dedicati all'ospitalità.

ESSENCES

Brown Chestnut
Golden Oak

DECORATIVE THEME

Brown Chestnut Mosaico 3D

TILES PATTERN

Floor Staggered installation
Wall Checkboard/Linear installation

atlas concorde

RENCONTRER ET APPRÉCIER LE GOÛT DE L'AUTHENTIQUE HOSPITALITÉ.

DIE FREUDE AUTHENTISCHER GASTLICHKEIT ERLEBEN UND GENIEßEN.

ENCONTRARSE Y PALADEAR EL SABOR DE UNA HOSPITALIDAD AUTÉNTICA.

ВСТРЕТИТЬСЯ И НАСЛАДИТЬСЯ ВКУСОМ НАСТОЯЩЕГО ГОСТЕПРИИМСТВА.

Brown Chestnut valorise grâce à son inégalable élégance les irrégularités du bois vieilli, en les transformant en détails au fort impact esthétique et de style contemporain, pour concevoir des espaces à la fois modernes et riches en histoire. Le format 25x150 accentue les veines marquées, en donnant charme et caractère aux espaces de grandes dimensions consacrés à l'hospitalité.

Brown Chestnut lässt mit unverwechselbarer Eleganz die Unregelmäßigkeiten von altem, gelebtem Holz zur Geltung kommen und verwandelt sie in Merkmale mit hoher ästhetischer und moderner Wirkung, um moderne Räume, die voller Geschichte sind, zu gestalten. Das Format 25x150 betont die markante Maserung und verleiht großflächigen Ambienten, die der Gastlichkeit gewidmet sind, unverwechselbaren Charme und Charakter.

Brown Chestnut valoriza con su inconfundible elegancia las irregularidades de la madera usada, transformándolas en detalles con un fuerte impacto estético y un estilo contemporáneo, para diseñar espacios modernos y al mismo tiempo ricos de historia. El formato 25x150 resalta las vetas marcadas, aportando atractivo y carácter a los ambientes de grandes dimensiones dedicados a la hospitalidad.

В коллекции Brown Chestnut с несравненной элегантностью оттенено неравномерно состарившееся дерево, что является настоящей самобытной деталью интерьера, наполненного высоким эстетическим содержанием и выдержанного в актуальном стиле, настоящая находка для дизайнерских решений в ключе современности, и в то же время с богатой историей. Формат еще более подчеркивает бросающиеся в глаза прожилки, придавая характер и очарование интерьерам больших размеров, предназначенных для приема гостей.



atlas concorde

Axi Brown Chestnut 22,5x90

Atlas Concorde — Axi

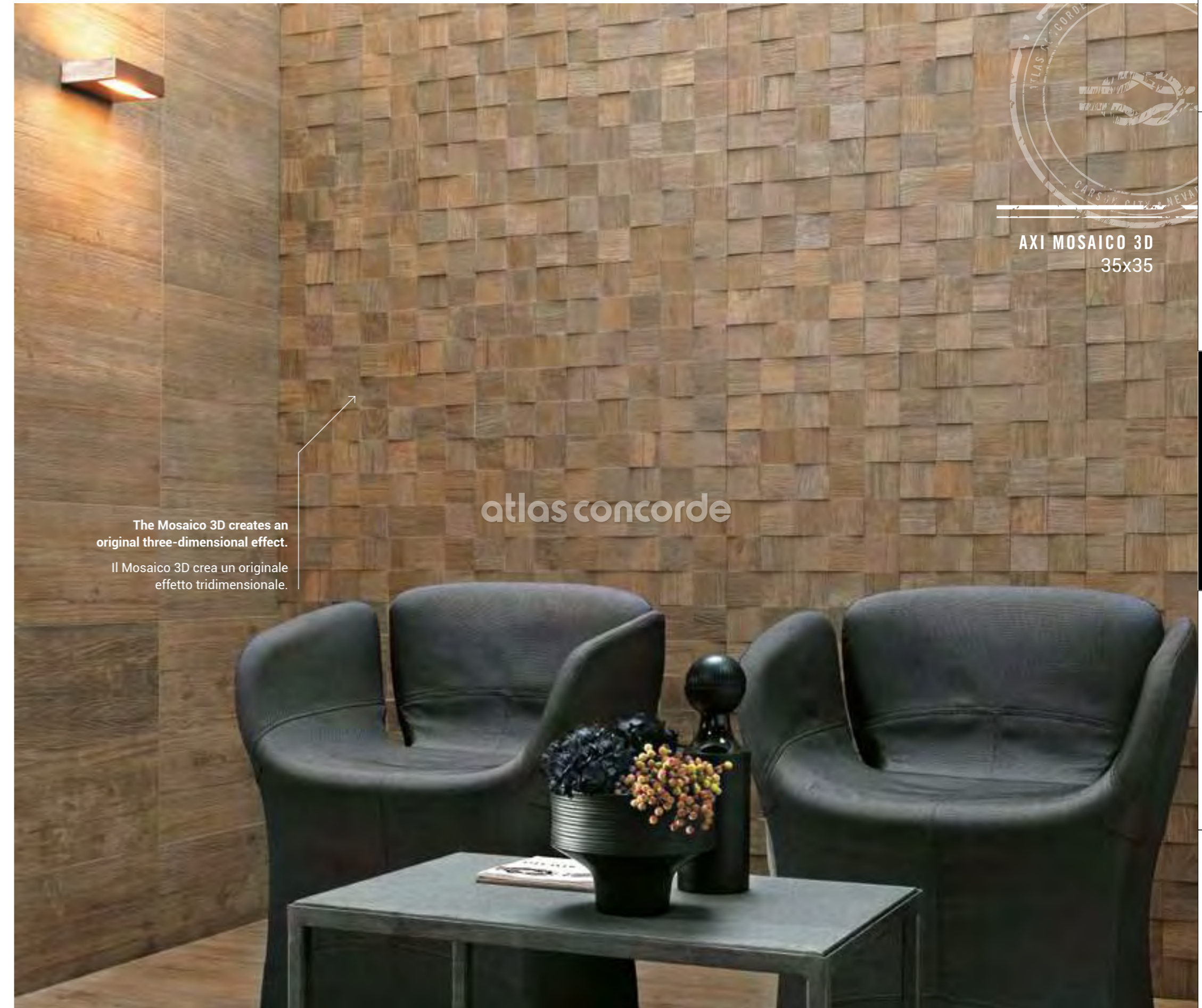

AXI MOSAICO 3D
35x35

atlas concorde

The Mosaico 3D creates an original three-dimensional effect.

Il Mosaico 3D crea un originale effetto tridimensionale.



Axi Brown Chestnut 22,5x90
Axi Brown Chestnut Mosaico 3D 35x35



**AXI IS PERFECT IN COMMERCIAL SPACES
AND WHEREVER EASY CLEANING AND MAINTENANCE
OF THE SURFACE IS A MUST.**

Axi è ideale negli spazi commerciali e ovunque sia fondamentale semplificare le operazioni di cura, di pulizia e di manutenzione delle superfici.



atlas concorde

Axi Brown Chestnut 25x150
Axi Brown Chestnut 22,5x90

Atlas Concorde — Axi

January 2017



atlas concorde

FOOD LAB RESTAURANT

CARSON CITY
NEVADA

INDEX

OVERVIEW

SPACES

RANGE

TECH. SPECS

SILVER FIR25x150 cm / 9⁷/₈"x59"**GREY TIMBER**25x150 cm / 9⁷/₈"x59"**DESTINATIONS OF USE / DESTINAZIONI D'USO**
MEDIUM TRAFFIC
CALPESTIO MEDIO

MODERATE COMMERCIAL AREAS (restaurants, offices, showrooms, public restrooms, public offices, hotels, business lounges, etc. save for obligated pathways) COMMERCIALI MEDI (ristoranti, uffici, negozi, bagni pubblici, uffici pubblici, hotel, business lounge, etc. a esclusione di passaggi obbligati)

COLOURED BODY PORCELAIN TILES - RECTIFIED MONOCALIBER**GRES PORCELLANATO COLORATO IN MASSA - RETTIFICATO MONOCALIBRO**

GRÈS CÉRAME COLORÉ DANS LA MASSE - RECTIFIÉ MONO-CALIBRE / DURCHGEFÄRBTES FEINSTEINZEUG - GESCHLIFFEN EINKALIBRIG

GRES PORCELÁNICO COLOREADO EN MASA - RECTIFICADO MONOCALIBRE / КЕРАМИЧЕСКИЙ ГРАНИТ ОКРАШЕННЫЙ В МАССЕ - РЕТИФИЦИРОВАННЫЙ В ОДНОМ КАЛИБРЕ

GOLDEN OAK25x150 cm / 9⁷/₈"x59"**BROWN CHESTNUT**25x150 cm / 9⁷/₈"x59"**INSTALLATION TIPS / SUGGERIMENTI DI POSA**

25x150 cm In straight-forward installation patterns, it is recommended a maximum staggering of listels of 50 cm and a grout line of 1-2 mm in indoor applications. Joint-less installation is not recommended. / In posa a correre, si consiglia la sfalsatura dei listoni di massimo 50 cm e fuga di 1-2 mm in interno. È fortemente sconsigliata la posa a giunto unito. / Pour la pose à l'anglaise, nous conseillons un décalage des lames de 50 cm au maximum et un joint de 1 à 2 mm à l'intérieur. Il est absolument déconseillé de réaliser la pose avec joint nul. / Bei fortlaufender Verlegung ist es empfehlenswert die Platten maximal 50 cm versetzt und mit einer Fuge von 1-2 mm in Innenbereichen zu verlegen. Von einer fugenlosen Verlegung wird dringend abgeraten. / En colocación simple, se aconseja escalonar los listones por un máximo de 50 cm y una junta de 1-2 mm para interiores. Se desaconseja vivamente la colocación sin juntas. / При укладке вразбежку рекомендуется укладывать плитки со смещением не более 50 см и со швом 1-2 мм внутри помещений. Настоятельно не рекомендуется укладывать плитки без швов.

WHITE PINE
 22,5x90 cm / 8⁷/₈"x35³/₈"

SILVER FIR
 22,5x90 cm / 8⁷/₈"x35³/₈"

GREY TIMBER
 22,5x90 cm / 8⁷/₈"x35³/₈"

GOLDEN OAK
 22,5x90 cm / 8⁷/₈"x35³/₈"

BROWN CHESTNUT
 22,5x90 cm / 8⁷/₈"x35³/₈"

DARK OAK
 22,5x90 cm / 8⁷/₈"x35³/₈"

WHITE PINE
 15x90 cm / 5⁷/₈"x35³/₈"

SILVER FIR
 15x90 cm / 5⁷/₈"x35³/₈"

GREY TIMBER
 15x90 cm / 5⁷/₈"x35³/₈"

GOLDEN OAK
 15x90 cm / 5⁷/₈"x35³/₈"

BROWN CHESTNUT
 15x90 cm / 5⁷/₈"x35³/₈"

DARK OAK
 15x90 cm / 5⁷/₈"x35³/₈"

DESTINATIONS OF USE / DESTINAZIONI D'USO

MEDIUM TRAFFIC
 CALPESTIO MEDIO

MODERATE COMMERCIAL AREAS (restaurants, offices, showrooms, public restrooms, public offices, hotels, business lounges, etc. save for obligated pathways) COMMERCIALI MEDI (ristoranti, uffici, negozi, bagni pubblici, uffici pubblici, hotel, business lounge, etc. a esclusione di passaggi obbligati)

WHITE PINE STRUTTURATO
 22,5x90 cm / 8⁷/₈"x35³/₈"

SILVER FIR STRUTTURATO
 22,5x90 cm / 8⁷/₈"x35³/₈"

GREY TIMBER STRUTTURATO
 22,5x90 cm / 8⁷/₈"x35³/₈"

GOLDEN OAK STRUTTURATO
 22,5x90 cm / 8⁷/₈"x35³/₈"

BROWN CHESTNUT STRUTTURATO
 22,5x90 cm / 8⁷/₈"x35³/₈"

DARK OAK STRUTTURATO
 22,5x90 cm / 8⁷/₈"x35³/₈"

INSTALLATION TIPS / SUGGERIMENTI DI POSA

22,5x90 cm - 15x90 cm In straight-forward installation patterns, it is recommended a maximum staggering of listels of 35 cm and a grout line of 1-2 mm in indoor applications and of 3mm in outdoor applications. Joint-less installation is not recommended. / In posa a correre, si consiglia la sfalsatura dei listoni di massimo 35 cm e fuga di 1- 2 mm in interno, 3 mm in esterno. È fortemente sconsigliata la posa a giunto unito. / Pour la pose à l'anglaise, nous conseillons un décalage des lames de 35 cm au maximum et un joint de 1 à 2 mm à l'intérieur, et de 3 mm à l'extérieur. Il est absolument déconseillé de réaliser la pose avec joint nul. / Bei fortlaufender Verlegung ist es empfehlenswert die Platten maximal 35 cm versetzt und mit einer Fuge von 1-2 mm in Innenbereichen bzw. 3 mm in Außenbereichen zu verlegen. Von einer fugenlosen Verlegung wird dringend abgeraten. / En colocación simple, se aconseja escalar los listones por un máximo de 35 cm y una junta de 1- 2 mm para interiores, 3 mm para exteriores. Se desaconseja vivamente la colocación sin juntas. / При укладке вразбежку рекомендуется укладывать плитки со смещением не более 35 см и со швом 1-2 мм внутри помещений, 3 мм на улице. Настоятельно не рекомендуется укладывать плитки без швов.



GREY TIMBER LASTRA 20mm
40x120 cm / 15³/₄"x47¹/₄"



BROWN CHESTNUT LASTRA 20mm
40x120 cm / 15³/₄"x47¹/₄"

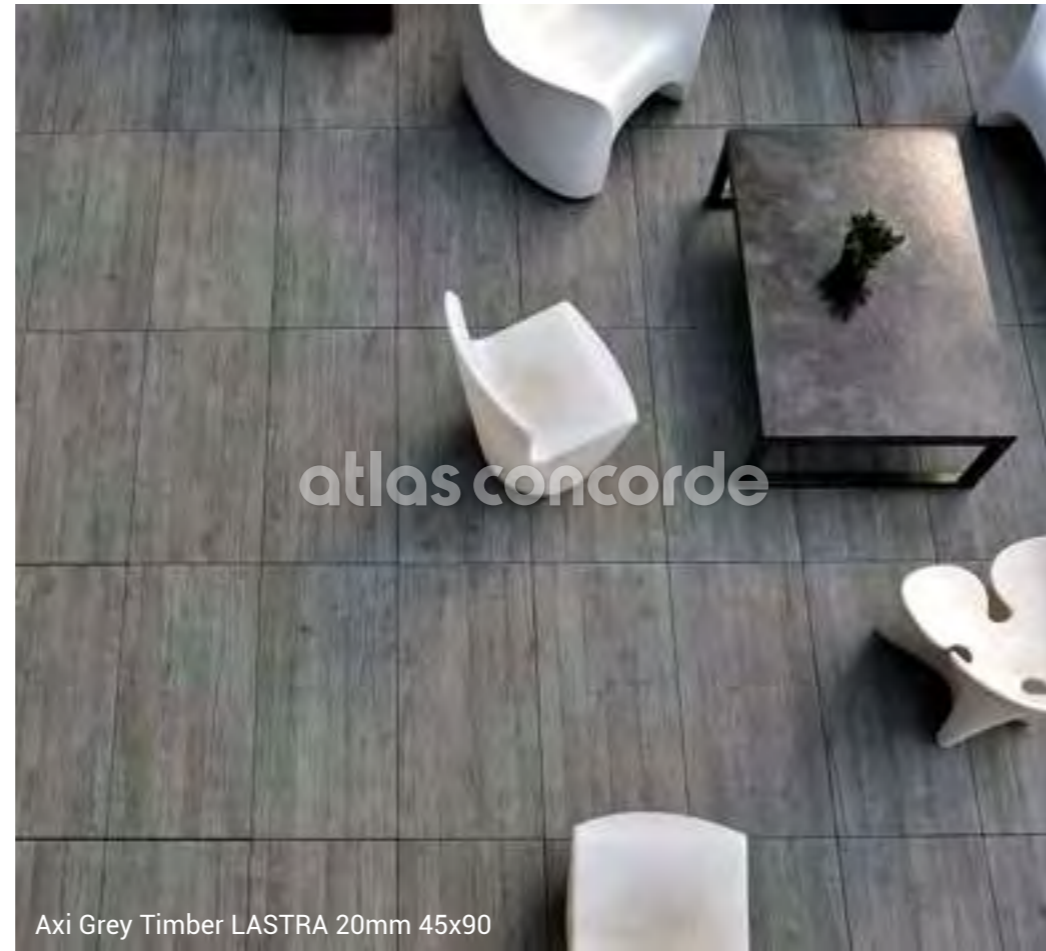

Axi Grey Timber LASTRA 20mm 45x90

WHITE PINE LASTRA 20mm
45x90 cm / 17³/₄"x35³/₈"

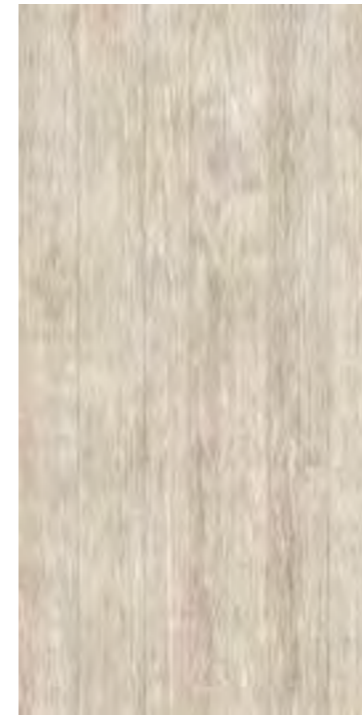

GREY TIMBER LASTRA 20mm
45x90 cm / 17³/₄"x35³/₈"



GOLDEN OAK LASTRA 20mm
45x90 cm / 17³/₄"x35³/₈"

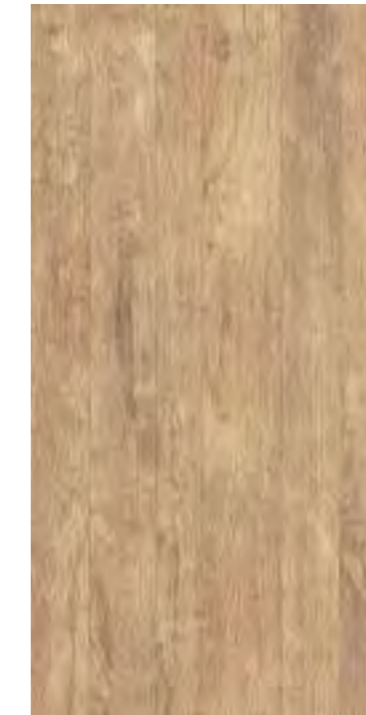

BROWN CHESTNUT LASTRA 20mm
45x90 cm / 17³/₄"x35³/₈"



WHITE PINE LASTRA 20mm
60x60 cm / 23⁵/₈"x23⁵/₈"

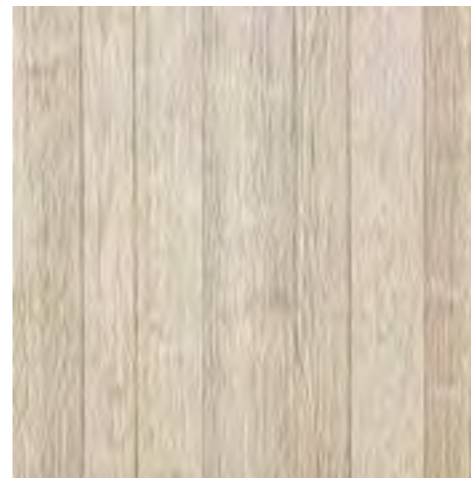

GREY TIMBER LASTRA 20mm
60x60 cm / 23⁵/₈"x23⁵/₈"

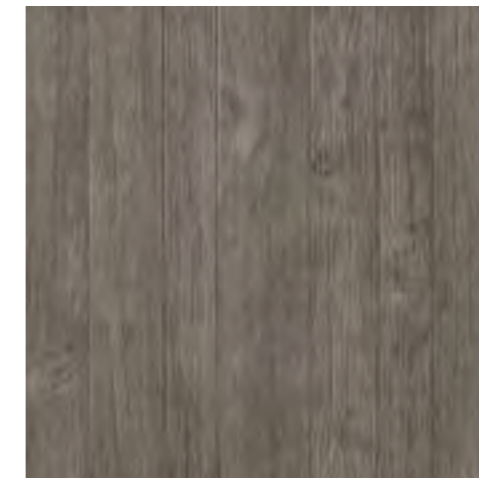

GOLDEN OAK LASTRA 20mm
60x60 cm / 23⁵/₈"x23⁵/₈"

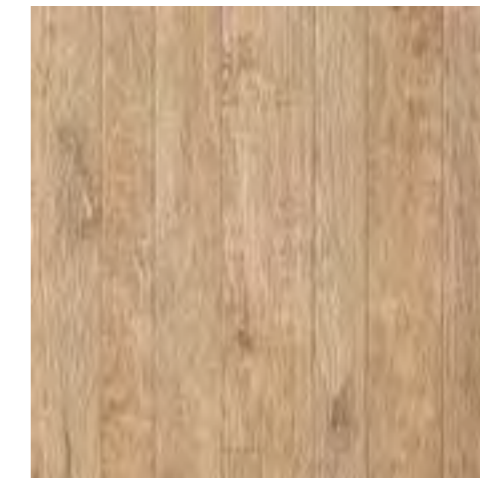

BROWN CHESTNUT LASTRA 20mm
60x60 cm / 23⁵/₈"x23⁵/₈"

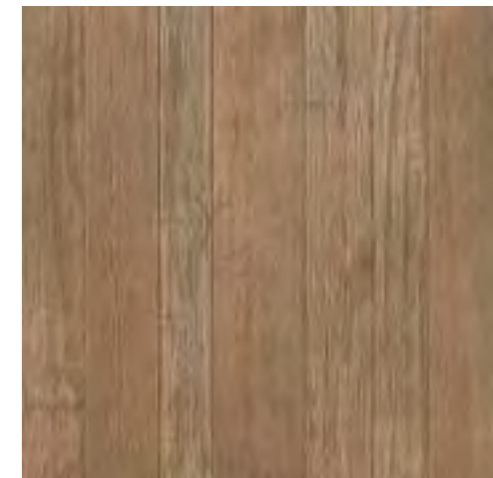

DESTINATIONS OF USE / DESTINAZIONI D'USO



HEAVY TRAFFIC
CALPESTIO PESANTE

HEAVY COMMERCIAL AREAS (malls, airports, places of worship, schools, museums, squares, hospitals, etc.) **COMMERCIALI PESANTI** (mall, aeroporti, luoghi di culto, scuole, musei, piazze, ospedali etc.)

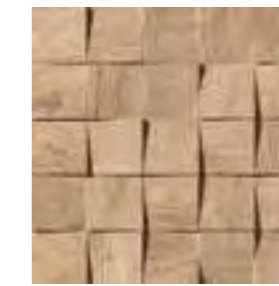
Tatami**WHITE PINE
TATAMI**22,5x90 cm / 8⁷/₈"x35³/₈"**SILVER FIR
TATAMI**22,5x90 cm / 8⁷/₈"x35³/₈"**GREY TIMBER
TATAMI**22,5x90 cm / 8⁷/₈"x35³/₈"**GOLDEN OAK
TATAMI**22,5x90 cm / 8⁷/₈"x35³/₈"**BROWN CHESTNUT
TATAMI**22,5x90 cm / 8⁷/₈"x35³/₈"**DARK OAK
TATAMI**22,5x90 cm / 8⁷/₈"x35³/₈"**Treccia****WHITE PINE
TRECCIA**28x53 cm / 11"x20⁷/₈"**SILVER FIR
TRECCIA**28x53 cm / 11"x20⁷/₈"**GREY TIMBER
TRECCIA**28x53 cm / 11"x20⁷/₈"**GOLDEN OAK
TRECCIA**28x53 cm / 11"x20⁷/₈"**BROWN CHESTNUT
TRECCIA**28x53 cm / 11"x20⁷/₈"**DARK OAK
TRECCIA**28x53 cm / 11"x20⁷/₈"**Mosaico 3D****WHITE PINE
MOSAICO 3D**35x35 cm / 13³/₄"x13³/₄"**SILVER FIR
MOSAICO 3D**35x35 cm / 13³/₄"x13³/₄"**GREY TIMBER
MOSAICO 3D**35x35 cm / 13³/₄"x13³/₄"**GOLDEN OAK
MOSAICO 3D**35x35 cm / 13³/₄"x13³/₄"**BROWN CHESTNUT
MOSAICO 3D**35x35 cm / 13³/₄"x13³/₄"**DARK OAK
MOSAICO 3D**35x35 cm / 13³/₄"x13³/₄"**Brick 3D****WHITE PINE
BRICK 3D**20x44 cm / 7⁷/₈"x17³/₈"**SILVER FIR
BRICK 3D**20x44 cm / 7⁷/₈"x17³/₈"**GREY TIMBER
BRICK 3D**20x44 cm / 7⁷/₈"x17³/₈"**GOLDEN OAK
BRICK 3D**20x44 cm / 7⁷/₈"x17³/₈"**BROWN CHESTNUT
BRICK 3D**20x44 cm / 7⁷/₈"x17³/₈"**DARK OAK
BRICK 3D**20x44 cm / 7⁷/₈"x17³/₈"**Bottone Decorato****BOTTONE DECORATO
MIX 4**

7,5x7,5 cm / 3"x3"



Rosone Mini

BROWN CHESTNUT
ROSONE MINI ♦
45x45 cm / 17³/₄"x17³/₄"



LAYOUT



♦ To be ordered in multiples of 4
Ordinabile in multipli di 4
Peut être commandé en multiples de 4
Zum Bestellen als Vielfache von 4
Es posible efectuar pedidos en múltiplos de 4
Заказываются в количестве кратном 4

Rosone Elegance

FASCIA ELEGANCE
90x90 cm / 35³/₈"x35³/₈"



ANGOLO ELEGANCE ♦
90x90 cm / 35³/₈"x35³/₈"



LAYOUT

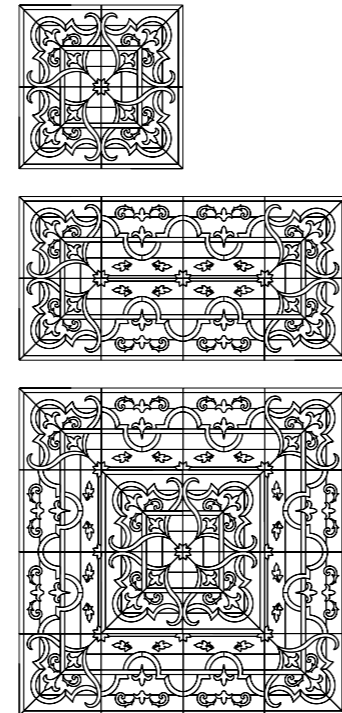

ROSONE ELEGANCE
90x90

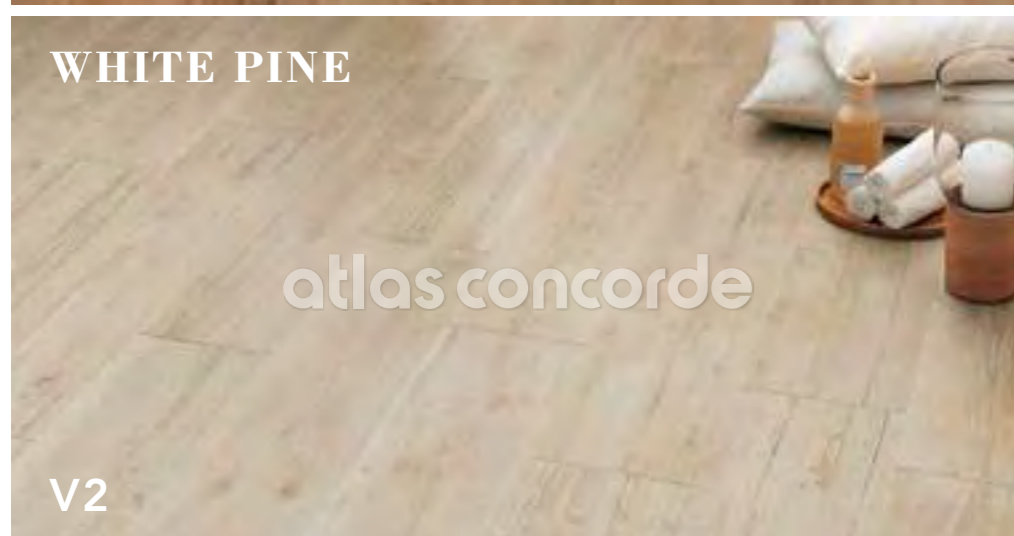
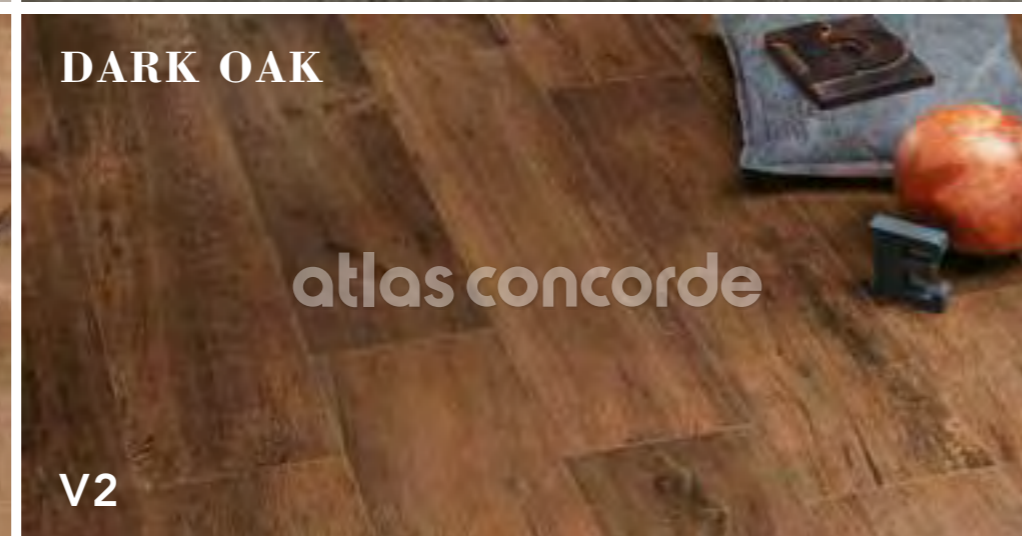
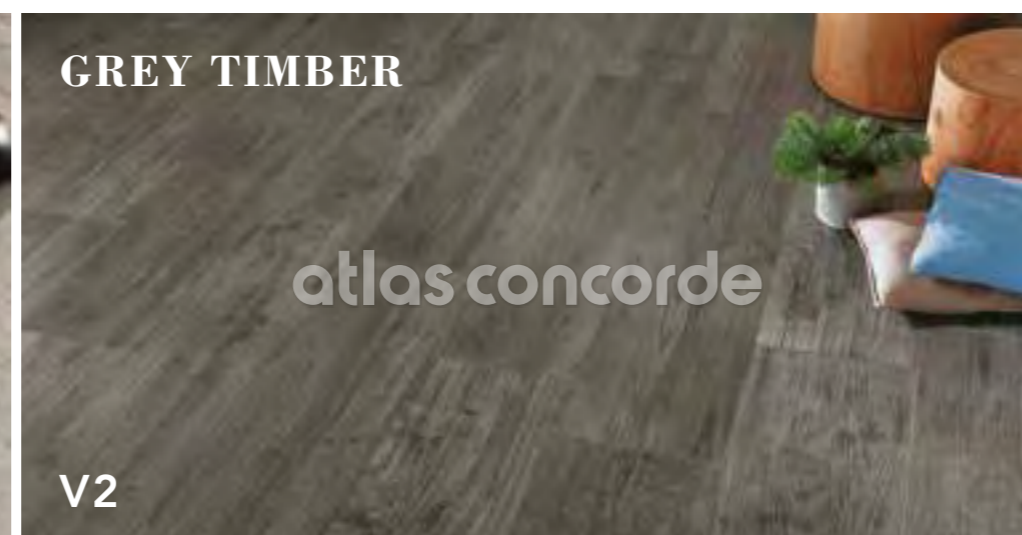

V1

Uniform appearance
Aspetto uniforme
Aspect uniforme
Gleichmäßiges Erscheinungsbild
Aspecto uniforme
Однородный вид



V2

Slight variation
Variazione minima
Variation minimale
Leichte Abweichung
Variación mínima
Минимальная Неоднородность



V3

Moderate variation
Variazione moderata
Variation modérée
Mäßige Abweichung
Variación moderada
Умеренная Неоднородность



V4

Substantial variation
Variazione sostanziale
Variation substantielle
Grundlegende Abweichung
Variación sustancial
Значительная Неоднородность

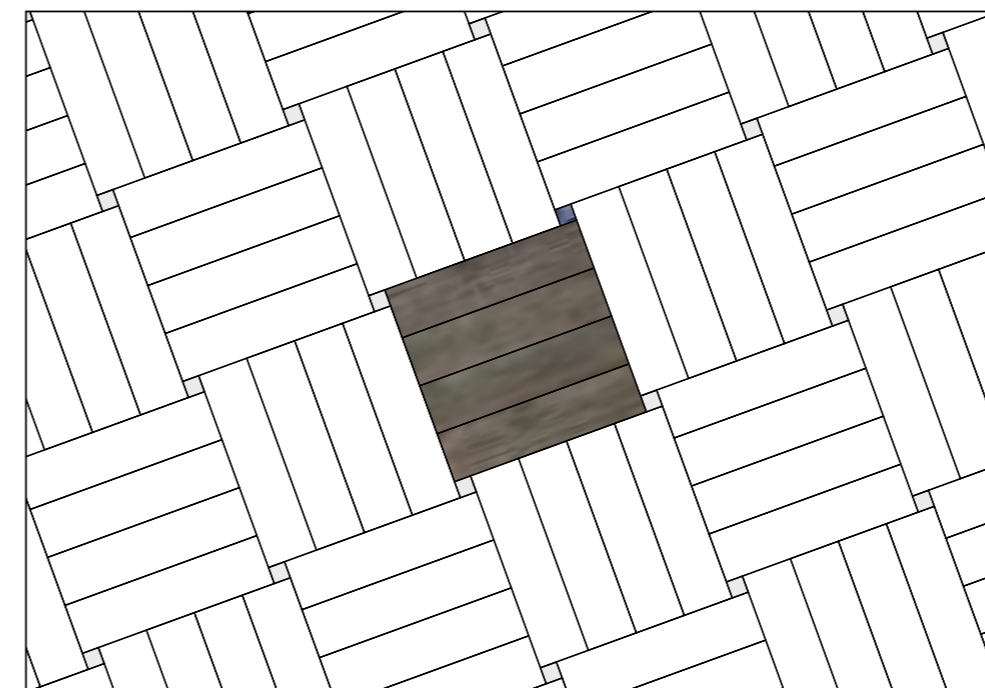

01 2 mm grout lines / fuga di 2 mm 22,5x90 cm | 99,3% 7,5x7,5 cm | 0,7%

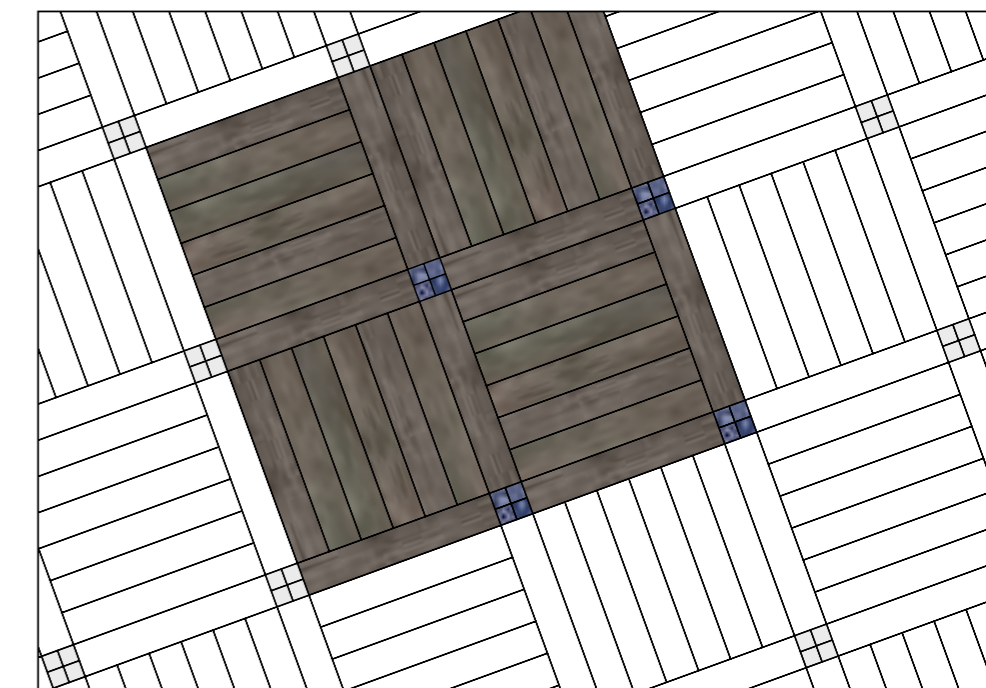

02 2 mm grout lines / fuga di 2 mm 15x90 cm | 98% 7,5x7,5 cm | 2%

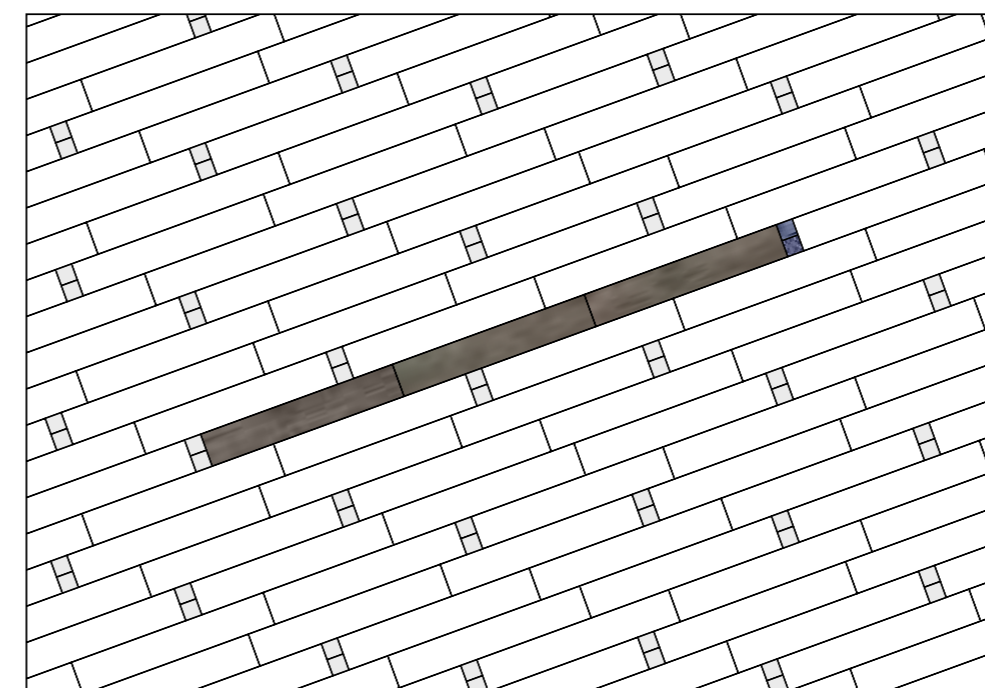

03 15x90 cm | 97,3% 7,5x7,5 cm | 2,7%

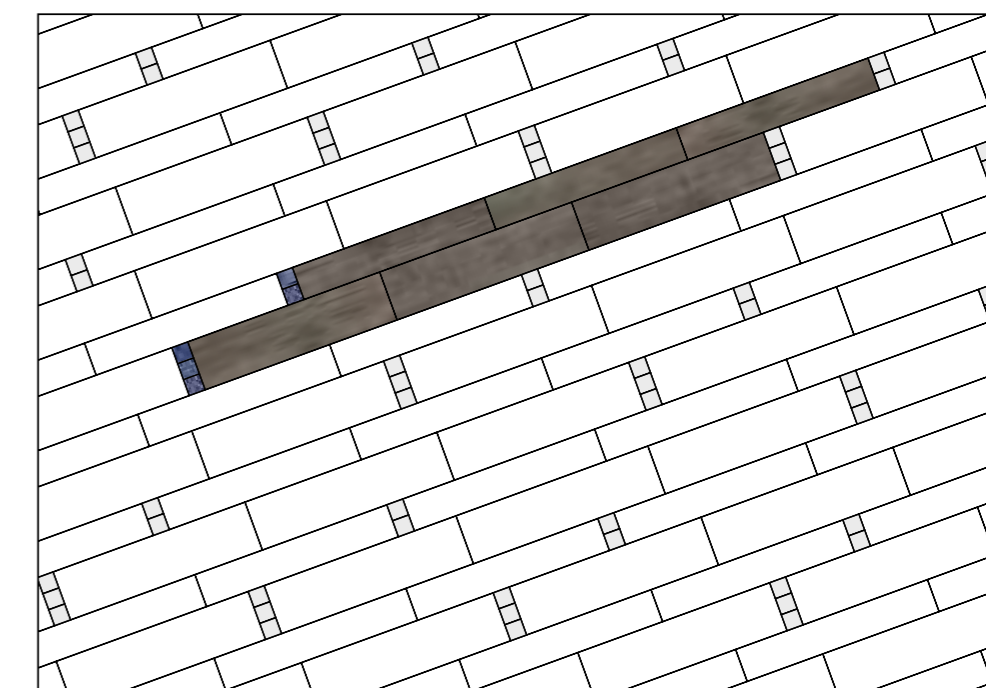

04 22,5x90 cm | 58,4% 15x90 cm | 38,9% 7,5x7,5 cm | 2,7%

22,5x90 cm - 15x90 cm In straight-forward installation patterns, it is recommended a maximum staggering of listels of 35 cm and a grout line of 1-2 mm in indoor applications and of 3mm in outdoor applications. Joint-less installation is not recommended. / In posa a correre, si consiglia la sfalsatura dei listoni di massimo 35 cm e fuga di 1-2 mm in interno, 3 mm in esterno. È fortemente sconsigliata la posa a giunto unito. / Pour la pose à l'anglaise, nous conseillons un décalage des lames de 35 cm au maximum et un joint de 1 à 2 mm à l'intérieur, et de 3 mm à l'extérieur. Il est absolument déconseillé de réaliser la pose avec joint nul. / Bei fortlaufender Verlegung ist es empfehlenswert die Platten maximal 35 cm versetzt und mit einer Fuge von 1-2 mm in Innenbereichen bzw. 3 mm in Außenbereichen zu verlegen. Von einer fugenlosen Verlegung wird dringend abgeraten. / En colocación simple, se aconseja escalonar los listones por un máximo de 35 cm y una junta de 1-2 mm para interiores, 3 mm para exteriores. Se desaconseja vivamente la colocación sin juntas. / При укладке вразбежку рекомендуется укладывать плитки со смещением не более 35 см и со швом 1-2 мм внутри помещений, 3 мм на улице. Настоятельно не рекомендуется укладывать плитки без швов.

For multi-size modular installation patterns, Atlas Concorde recommends 2-3 mm grout lines / Per la posa multiformato modulare Atlas Concorde consiglia una fuga di 2-3 mm / En cas de pose complexe de composition multiformats, Atlas Concorde conseille de laisser un joint de 2-3 mm / Für eine modulare Verlegung im Multiformat empfiehlt Atlas Concorde eine Fuge von 2-3 mm / Para la colocación multiformato modular Atlas Concorde aconseja una junta de 2-3 mm / Для модульной мультиформатной укладки Atlas Concorde рекомендует шов шириной в 2-3 мм.

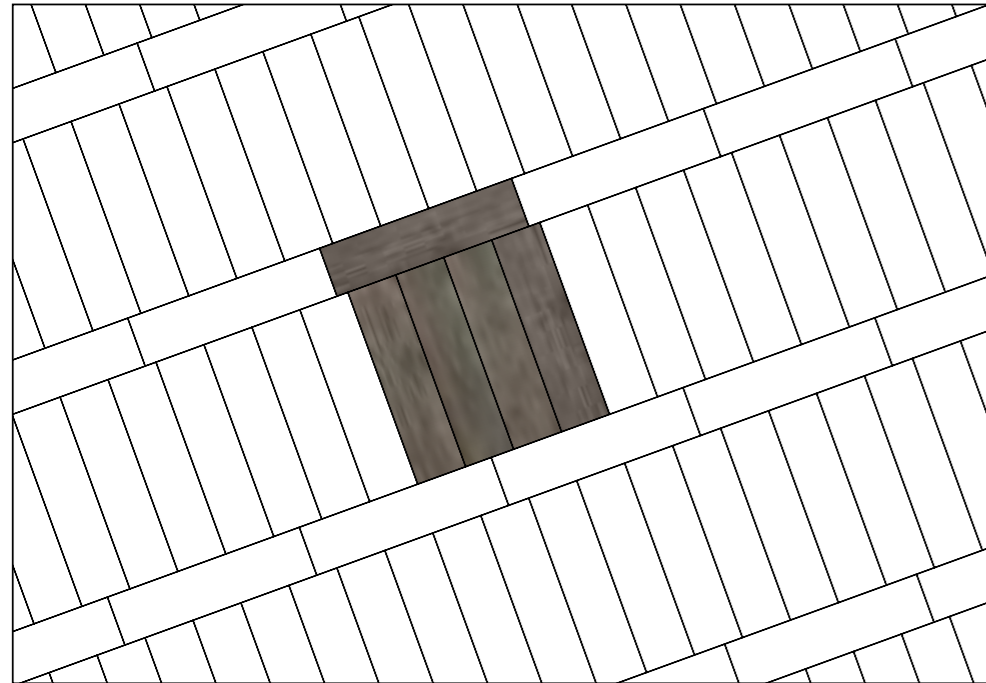
**05**

22,5x90 cm | 100%

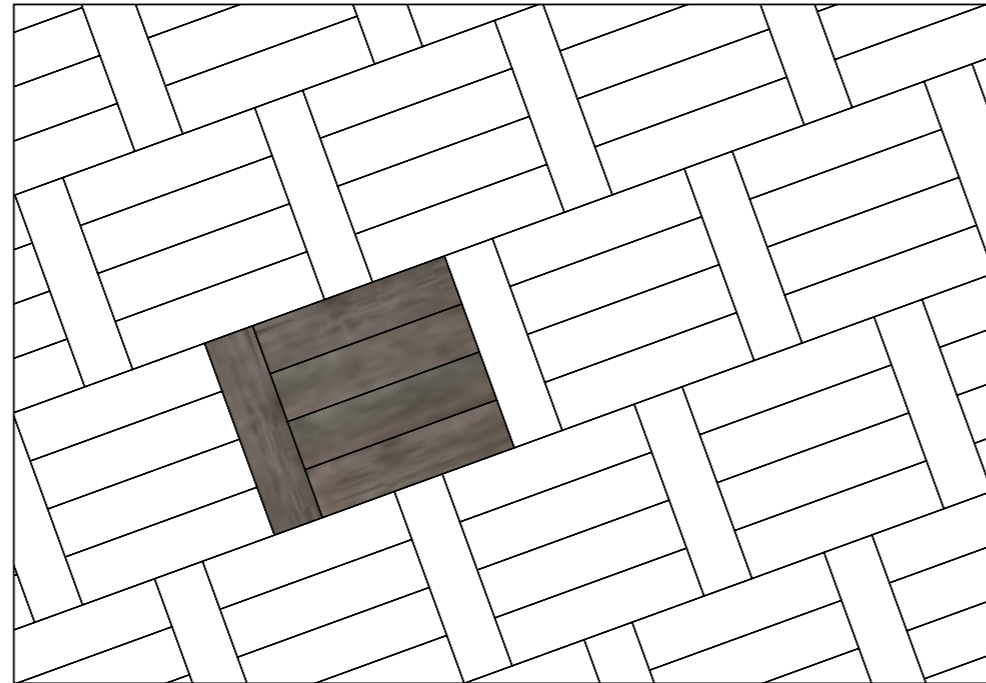
**06** 2 mm grout lines / fuga di 2 mm

22,5x90 cm | 100%

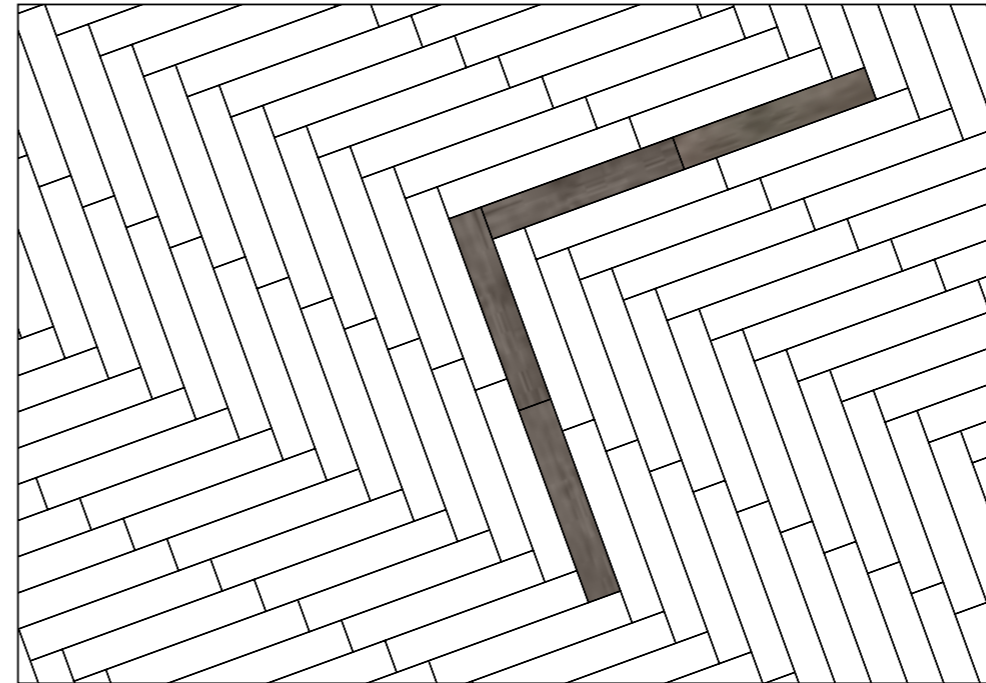
**09**

15x90 cm | 100%

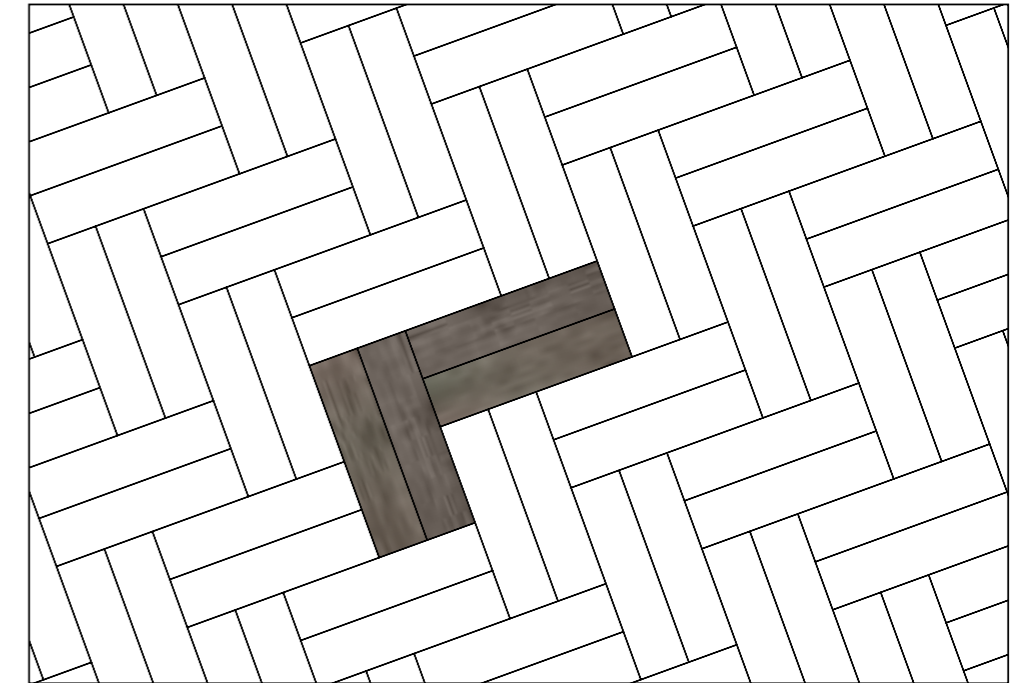
**10** 2 mm grout lines / fuga di 2 mm

22,5x90 cm | 100%

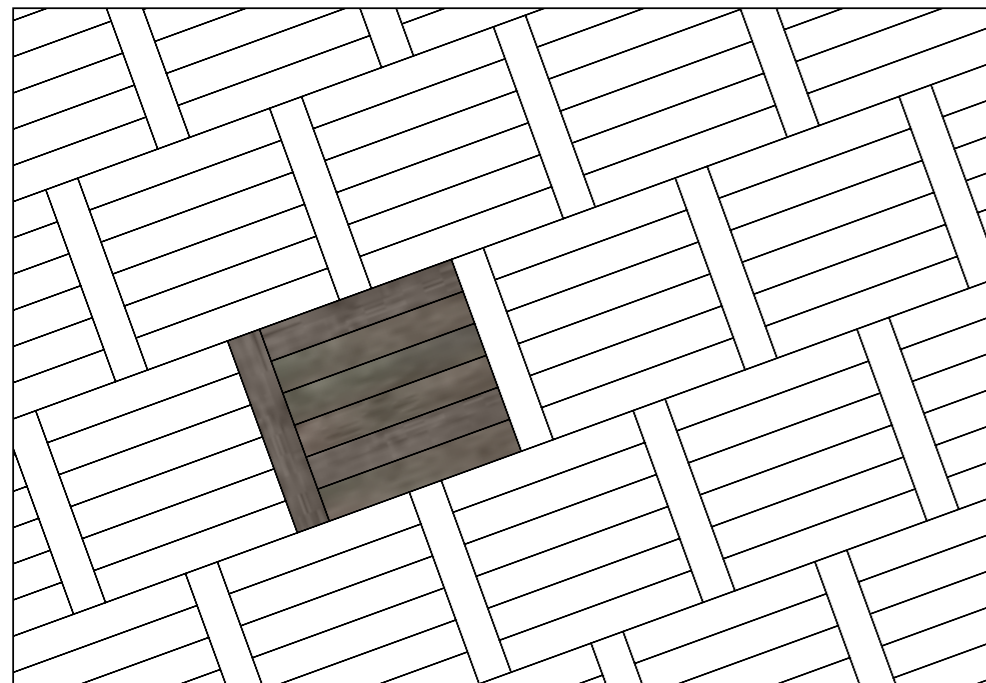
**07** 2 mm grout lines / fuga di 2 mm

15x90 cm | 100%

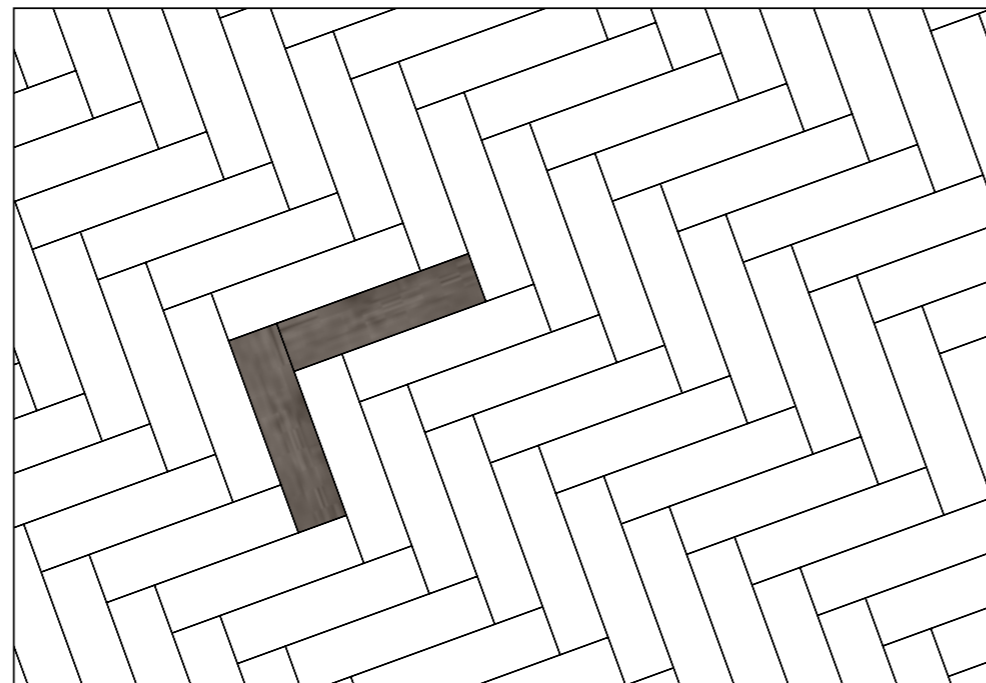
**08**

22,5x90 cm | 100%

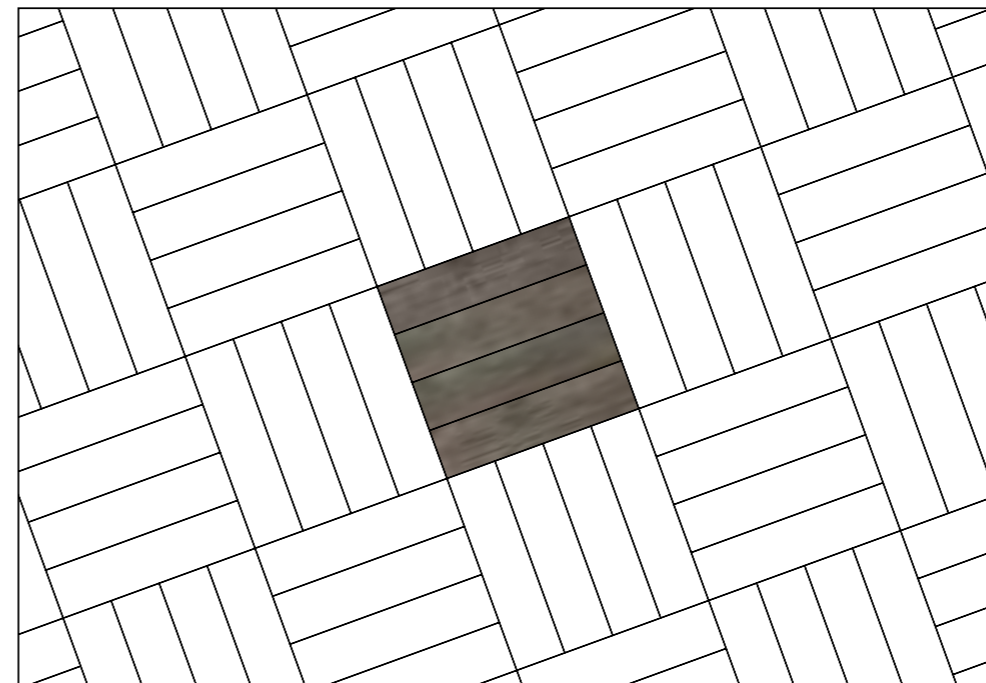
**11** 2 mm grout lines / fuga di 2 mm

22,5x90 cm | 100%

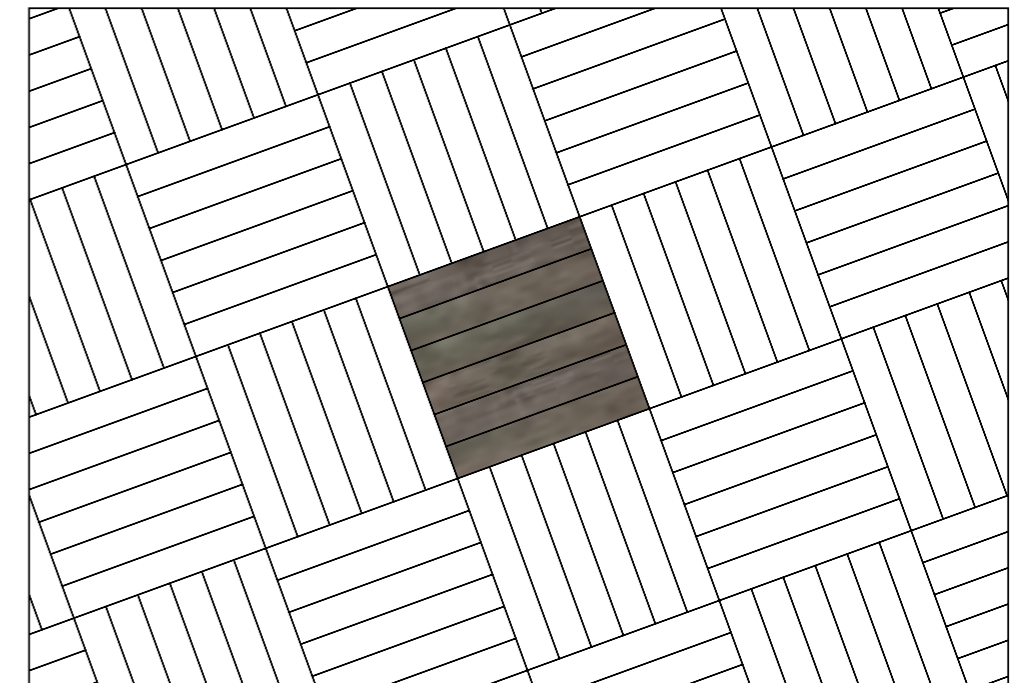
**12** 2 mm grout lines / fuga di 2 mm

15x90 cm | 100%

22,5x90 cm - 15x90 cm In straight-forward installation patterns, it is recommended a maximum staggering of listels of 35 cm and a grout line of 1-2 mm in indoor applications and of 3mm in outdoor applications. Joint-less installation is not recommended. / In posa a correre, si consiglia la sfalsatura dei listoni di massimo 35 cm e fuga di 1- 2 mm in interno, 3 mm in esterno. È fortemente sconsigliata la posa a giunto unito. / Pour la pose à l'anglaise, nous conseillons un décalage des lames de 35 cm au maximum et un joint de 1 à 2 mm à l'intérieur, et de 3 mm à l'extérieur. Il est absolument déconseillé de réaliser la pose avec joint nul. / Bei fortlaufender Verlegung ist es empfehlenswert die Platten maximal 35 cm versetzt und mit einer Fuge von 1-2 mm in Innenbereichen bzw. 3 mm in Außenbereichen zu verlegen. Von einer fugenlosen Verlegung wird dringend abgeraten. / En colocación simple, se aconseja escalonar los listones por un máximo de 35 cm y una junta de 1- 2 mm para interiores, 3 mm para exteriores. Se desaconseja vivamente la colocación sin juntas. / При укладке вразбежку рекомендуется укладывать плитки со смещением не более 35 см и со швом 1-2 мм внутри помещений, 3 мм на улице. Настоятельно не рекомендуется укладывать плитки без швов.

For multi-size modular installation patterns, Atlas Concorde recommends 2-3 mm grout lines / Per la posa multiformato modulare Atlas Concorde consiglia una fuga di 2-3 mm / En cas de pose complexe de composition multiformats, Atlas Concorde conseille de laisser un joint de 2-3 mm / Für eine modulare Verlegung im Multiformat empfiehlt Atlas Concorde eine Fuge von 2-3 mm / Para la colocación multiformato modular Atlas Concorde aconseja una junta de 2-3 mm / Для модульной мультиформатной укладки Atlas Concorde рекомендует шов шириной в 2-3 мм.

CERAMIC AND PORCELAIN TILES: A SAFE CHOICE

Resistance and duration

RESISTENZA E DURATA

Easy to maintain

Facile da mantenere

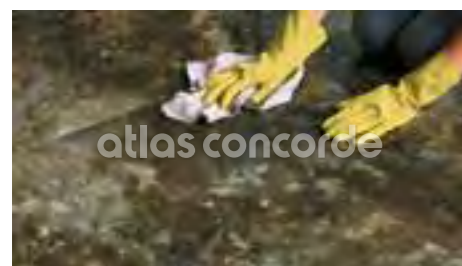

Porcelain tiles do not require any special maintenance.

Il gres porcellanato non richiede manutenzioni particolari.

UV Resistant

Resistente ai raggi UV



Porcelain tiles maintain their colors even when exposed to continuous, direct sunlight or in contact with atmospheric agents or smog.

Il gres porcellanato rimane inalterato nei suoi colori anche se esposto alla luce diretta e continua del sole o a contatto con agenti atmosferici o smog.

Scratch resistant

Resistente al graffio

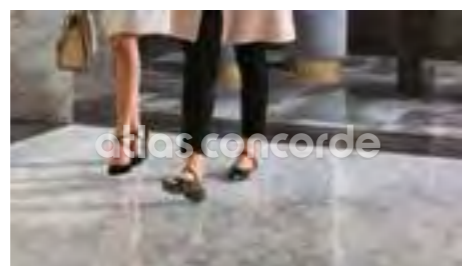

Porcelain tiles do not splinter, break or get damaged.

Il gres porcellanato non si scheggia, non si rompe e non si danneggia.

Easy to clean

Facile da pulire



Porcelain tiles are easy to clean.

Il gres porcellanato si pulisce facilmente.

Waterproof

Resistente all'acqua



Porcelain tiles are completely non-porous and therefore are not damaged by water or humidity.

Il gres porcellanato è completamente non poroso e non teme l'acqua e l'umidità.

Health

SALUTE

Zero VOCS

Zero VOC

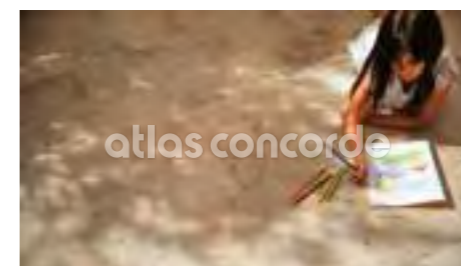

Porcelain tiles are intrinsically inorganic and do not emit volatile organic compounds (VOC).

Le piastrelle in gres porcellanato sono intrinsecamente inorganiche e non emettono composti organici volatili.

Zero PVC

Zero PVC



Porcelain tiles contain no PVC, plastics or petroleum derivatives.

Il gres porcellanato è privo di PVC, plastiche o derivati del petrolio.

Zero formaldehyde

Zero formaldeide



Porcelain tiles do not contain formaldehyde.

Il gres porcellanato non contiene formaldeide.

Stain resistant

Resistente alle macchie

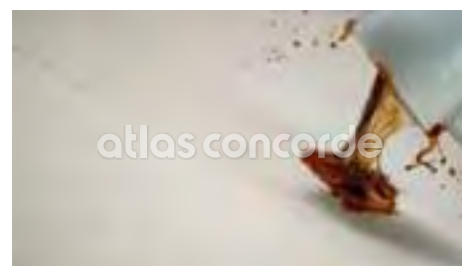

Porcelain tiles are waterproof, no liquid can damage the surface.

Il gres porcellanato è impermeabile e nessun tipo di liquido può danneggiare la superficie.

Resistant to chemicals

Resistente agli agenti chimici



Porcelain tiles do not stain and resist the most aggressive chemical agents.

Il gres porcellanato non si macchia e resiste agli agenti chimici più aggressivi.

Resistant to acids

Resistente agli acidi

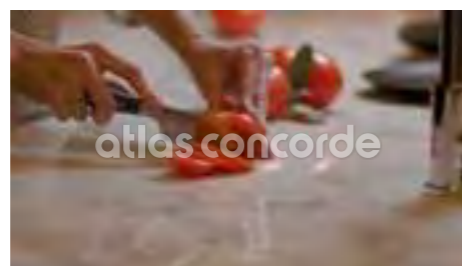

Porcelain tiles are resistant to acids found in food and cleaning products.

Il gres porcellanato resiste agli acidi di uso alimentare e domestico.

Resistant to thermal shock

Resistente agli shock termici

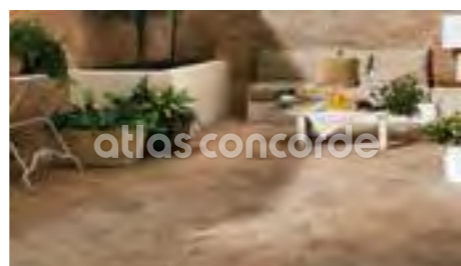

A porcelain tile floor will not change as a result of sharp temperature fluctuations.

Un pavimento in gres porcellanato non si altera a causa di sbalzi termici.

Frost resistant

Resistente al ghiaccio



Porcelain tiles are frost resistant and therefore are not damaged by low temperatures.

Il gres porcellanato è ingelivo e resiste alle temperature più basse.

Zero allergens

Zero allergeni



Porcelain tiles are inhospitable for mites, bacteria, fungi, molds, and other irritants.

Il gres porcellanato è inospitale per acari, batteri, funghi, muffe e altre sostanze irritanti.

Prevent bacterial growth

Previene la crescita batterica

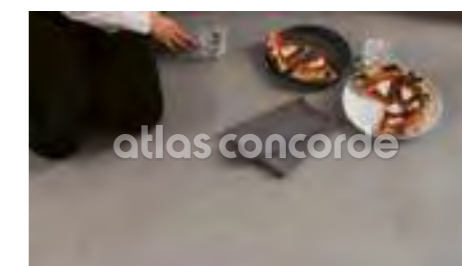

Porcelain tiles are completely hygienic and inhospitable for bacteria, mites, molds, and fungi.

Il gres porcellanato è assolutamente igienico e inospitale per i batteri, acari, muffe e funghi.

Safety

SICUREZZA

Non-slip

Antiscivolo



Porcelain tile surfaces can be made with an abrasive surface grit that can increase traction and reduce the risk of slipping.

Le superfici in gres porcellanato possono essere realizzate con una graniglia abrasiva superficiale in grado di aumentare la trazione e ridurre i rischi di scivolamento.

Fire resistant

Resistente al fuoco



Porcelain tiles are not flammable, reduce the spread of flames, do not burn, and do not emit toxic fumes.

Le piastrelle in gres porcellanato non sono infiammabili, riducono la propagazione della fiamma, non bruciano e non emettono fumi tossici.

Heat resistant

Resistente al calore



Porcelain tiles do not change shape at high temperatures.

Il gres porcellanato non si altera alle alte temperature.

Environment

AMBIENTE

Energy efficiency

Efficienza energetica



The high thermal inertia of porcelain tiles moderates the changes in temperature of the rooms, favoring energy savings.

L'elevata inerzia termica del gres porcellanato modera gli sbalzi di temperatura degli ambienti, favorendo il risparmio energetico.

Ecological

Ecologico

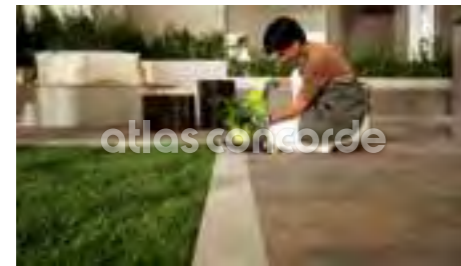

Porcelain tiles have a low environmental impact at all stages of their production, from the raw materials to disposal and recycling.

Il gres porcellanato ha un basso impatto ambientale in tutte le fasi del suo processo industriale, dalle materie prime fino allo smaltimento e al riciclo.

Recycling and re-use

Riciclo e riutilizzo

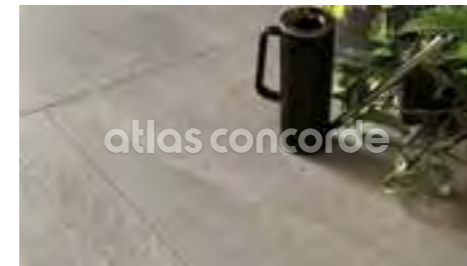

Porcelain tiles are made with recycled materials, last a long time, and can be re-used because they retain their original appearance.

Il gres porcellanato è realizzato con materiali di riciclo, dura a lungo e mantenendo l'aspetto originario può essere riciclato.

Ideal for floor heating systems

Ideale per sistemi di riscaldamento a pavimento



Porcelain tiles can be effectively combined with floor heating systems.

Il gres porcellanato può essere abbinato in modo efficace a sistemi di riscaldamento a pavimento.

WALL TILES ADDITIONAL BENEFITS

PROPRIETÀ CERAMICA
DA RIVESTIMENTO

While porcelain tiles are ideal for use on the floor thanks to their hardness and extreme durability, the light weight and workability of white body tiles make them ideal for use on walls: cuts and holes can be made quickly and easily, reducing installation time and costs.

Mentre il gres porcellanato è ideale per l'uso a pavimento, per la sua durezza e l'estrema resistenza, le caratteristiche di leggerezza e lavorabilità del rivestimento in pasta bianca lo rendono ideale per l'uso a parete: i tagli e i fori saranno eseguiti facilmente e velocemente, riducendo i tempi e i costi di posa.

Ease of installation

Facilità di lavorazione



Cuts, holes, and bevels are easily made and reduce the time it takes to lay the white body tiles.

Tagli, fori, bisellature sono facili da realizzare e rendono più veloce la posa dei rivestimenti in pasta bianca.

Extremely easy to clean

Estrema facilità di pulizia



White body ceramic tiles can be cleaned with a simple passage of hot water or neutral detergent.

I rivestimenti ceramici in pasta bianca si puliscono con un semplice passaggio di acqua calda o detergente neutro.



LE GRÈS CÉRAME : LE CHOIX SÛR / DAS FEINSTEINZEUG: EINE SICHERE WAHL / GRES PORCELÁNICO: LA ELECCIÓN SEGURA / КЕРАМИКА: НАДЕЖНЫЙ ВЫБОР

Résistance et longévité / Widerstandsfähigkeit und lebensdauer / Resistencia y durabilidad / Стойкость и долговечность

Entretien facile / Leicht zu warten / Fácil de mantener / Простота ухода

Le grès cérame n'exige aucun entretien particulier. / Feinsteinzeug erfordert keine besonderen Wartungsarbeiten. / El gres porcelánico no requiere particulares operaciones de mantenimiento. / Керамогранит не нуждается в особом уходе.

Résistant aux rayons UV / UV-Strahlenfest / Resistente a los rayos UV / Стойкость к УФ-излучению

Les coloris du grès cérame restent inaltérés même s'il est exposé à la lumière directe et continue du soleil ou au contact du smog et des agents atmosphériques. / Die Farben des Feinsteinzeugs bleiben unverändert erhalten, auch wenn es direktem und ständigem Sonnenlicht, der Witterung oder Smog ausgesetzt ist. / El gres porcelánico no se altera con el paso del tiempo, tampoco cambia su color cuando está expuesto a la luz directa y continua del sol o cuando entra en contacto con agentes climatológicos o contaminación. / Керамогранит не выцветает даже при постоянном воздействии солнечного света, атмосферных факторов, смога.

Résistant aux rayures / Kratzfestigkeit / Resistente a las rayas / Стойкость к царапинам

Le grès cérame ne subit ni ébréchures, ni cassures, ni dommages. / Feinsteinzeug splittert nicht, es zerbricht nicht und erleidet keine Beschädigungen. / El gres porcelánico no se desportilla, no se rompe y no se estropea. / Керамогранит не раскалывается, не ломается, не повреждается.

Facile à nettoyer / Leicht zu reinigen / De fácil limpieza / Легкость чистки

Le grès cérame se nettoie facilement. / Feinsteinzeug kann leicht gereinigt werden. / El gres porcelánico se limpia fácilmente. / Керамогранит легко очищается.

Résistant aux taches / Fleckenfestigkeit / Resistente a las manchas / Стойкость к пятнам

Le grès cérame est imperméable et aucun type de liquide ne peut endommager sa surface. / Feinsteinzeug ist wasserundurchlässig und Flüssigkeiten jeglicher Art können seine Oberfläche nicht beschädigen. / El gres porcelánico es impermeable y ningún tipo de líquido puede estropear la superficie. / Керамогранит непроницаем, и никакая жидкость не может повредить его поверхность.

Résistant aux agents chimiques / Beständigkeit gegen chemikalien / Resistente a los agentes químicos / Стойкость к химическим веществам

Le grès cérame ne se tache pas et résiste aux agents chimiques les plus agressifs. / Feinsteinzeug ist fleckenfest und beständig gegen die aggressivsten Chemikalien. / El gres porcelánico no se mancha y es resistente a los agentes químicos más agresivos. / Даже самые агрессивные химикаты не повреждают керамогранит и не оставляют на нем пятен.

Résistant aux acides / Beständigkeit gegen säuren / Resistente a los ácidos / Стойкость к кислотам

Le grès cérame résiste aux acides d'usage alimentaire et domestique. / Feinsteinzeug ist beständig gegen Säuren, die in Nahrungsmitteln oder im Haushalt verwendet werden. / El gres porcelánico es resistente a los ácidos de uso alimenticio y doméstico. / Керамогранит устойчив к кислотам, входящим в состав пищевых продуктов и средств бытовой химии.

Atlas Concorde — Axi

Résistant aux écarts thermiques / Beständigkeit gegen thermoschocks / Resistente a los choques térmicos / Стойкость к перепадам температур

Un sol en grès cérame ne subit aucune altération suite aux écarts thermiques. / Ein Feinsteinzeug-Fußboden wird von Temperaturschwankungen nicht beeinträchtigt. / El pavimento de gres porcelánico no cambia a causa de cambios bruscos de temperatura. / Напольные покрытия из керамогранита не разрушаются при перепадах температуры.

Résistant à l'eau / Wasserfestigkeit / Resistente al agua / Стойкость к воде

Le grès cérame est absolument non poreux et ne craint ni l'eau ni l'humidité. / Feinsteinzeug ist absolut porös und fürchtet weder Wasser noch Feuchtigkeit. / El gres porcelánico no es poroso, no le penetra el agua y es resistente a la humedad. / Керамогранит – абсолютно непористый материал, поэтому не боится воды и влаги.

Résistant au gel / Frostbeständigkeit / Resistente a las heladas / Стойкость к морозам

Le grès cérame est ingélif et résiste aux températures les plus basses. / Feinsteinzeug ist frostbeständig und widersteht den niedrigsten Temperaturen. / El gres porcelánico es resistente a las heladas y a las bajas temperaturas. / Керамогранит способен противостоять морозам и низким температурам.

Santé / Gesundheit / Salud / Здоровье

Zéro allergène / Null allergene / Cero alérgenos / Ноль аллергенов

Le grès cérame est inhospitalier vis-à-vis des acariens, bactéries, champignons, moisissures et autres substances irritantes. / Feinsteinzeug ist ungestlich für Milben, Bakterien, Pilze, Schimmel und andere Reizstoffe. / El gres porcelánico es inhóspito para los ácaros, bacterias, hongos, mohos y otras sustancias irritantes. / На поверхности керамогранита не накапливаются клещи, бактерии, грибки, плесень и другие болезнетворные микроорганизмы.

Zéro COV / Null VOC / Cero VOC / Ноль летучих органических соединений

Les carreaux en grès cérame sont intrinsèquement inorganiques et ne libèrent aucun composé organique volatil. / Feinsteinzeugfliesen sind von Natur aus anorganisch und setzen keine flüchtigen organischen Verbindungen frei. / Las baldosas de gres porcelánico son intrínsecamente inorgánicas y no emiten compuestos orgánicos volátiles. / Керамогранит является неорганическим материалом и не выделяет летучих органических соединений.

Zéro formaldéhyde / Null formaldehyd / Cero formaldehído / Ноль формальдегида

Le grès cérame ne contient pas de formaldéhyde. / Feinsteinzeug ist formaldehydfrei. / El gres porcelánico non contiene formaldehído. / Керамогранит не содержит формальдегид.

Zéro PVC / Null PVC / Cero PVC / Ноль ПВХ

Le grès cérame est privé de PVC, de matières plastiques et de dérivés du pétrole. / Feinsteinzeug ist frei von PVC, Kunststoffen oder Petroleumderivaten. / El gres porcelánico no contiene PVC, plástico o sustancias que derivan del petróleo. / Керамогранит не содержит ПВХ, пластиковых материалов, нефтепродуктов.

Il prévient la croissance bactérienne / Vorbeugung gegen das wachstum von bakterien / Previene la proliferación de bacterias / Предотвращение развития бактерий

Le grès cérame est absolument hygiénique et inhospitalier vis-à-vis des bactéries, acariens, moisissures et champignons. / Feinsteinzeug ist absolut hygienisch und ungestlich für Bakterien, Milben, Schimmel und Pilze. / El gres porcelánico es totalmente higiénico e inhóspito para las bacterias, ácaros, mohos y hongos. / Керамогранит абсолютно гигиеничен и препятствует развитию бактерий, клещей, плесени, грибка.

Sécurité / Sicherheit / Seguridad / Безопасность

Antiglisse / Rutschfestigkeit / Antideslizante / Препятствование скольжению

Les surfaces en grès cérame peuvent être réalisées avec un fond superficiel abrasif en mesure d'augmenter la traction et réduire le risque de glissade. / Die Oberflächen des Feinsteinzeugs können mit die Reibung erhöhenden Splitten bereichert werden, welche die Trittsicherheit verbessern und die Gefahr von Ausrutschern mindern. / Las superficies de gres porcelánico se fabrican con una granalla abrasiva superficial en grado de aumentar la tracción y reducir los riesgos de deslizamiento. / На поверхность керамогранитной плитки в процессе изготовления может наноситься специальная абразивная крошка, которая увеличивает сцепление и снижает риск скольжения.

Résistant au feu / Feuerfestigkeit / Resistente al fuego / Огнестойкость

Les carreaux en grès cérame sont ininflammables, ils réduisent la propagation de la flamme, ne brûlent pas et de libèrent aucune fumée toxique. / Feinsteinzfliesen sind nicht entflammbar, sie mindern die Flammenausbreitung, brennen nicht und setzen keinen toxischen Rauch frei. / Las baldosas de gres porcelánico no son inflamables, reducen la propagación de las llamas, son resistentes al fuego y no emiten humos tóxicos. / Керамогранитная плитка не воспламеняется, ограничивает распространение огня, не горит, не выделяет токсичного дыма.

Résistant à la chaleur / Wärmebeständigkeit / Resistente al calor / Термостойкость

Le grès ne subit aucune altération aux températures élevées. / Feinsteinzeug wird von hohen Temperaturen nicht verändert. / El gres porcelánico no se altera con las altas temperaturas. / Керамогранит не повреждается под действием высоких температур.

Environnement / Umwelt / Ambiente / Окружающая среда

Efficacité énergétique / Energieeffizienz / Eficiencia energética / Энергоэфективность

La haute inertie thermique du grès cérame modère les écarts de température à l'intérieur des pièces, en favorisant ainsi les économies d'énergie. / Die hohe Wärmeträgheit des Feinsteinzeugs reduziert starke Temperaturschwankungen in den Räumen und ermöglicht demzufolge eine Energieeinsparung. / La elevada inercia térmica del gres porcelánico modera los cambios de temperatura de los ambientes, favoreciendo el ahorro energético. / Высокая тепловая инерция керамогранита сглаживает колебания температуры в помещении, что позволяет значительно экономить энергию.

Écologique / Ökologisch / Ecológico / Экологичность

Le grès cérame a un faible impact sur l'environnement durant toutes les phases de son processus industriel, à partir des matières premières jusqu'à l'élimination et au recyclage. / In allen Phasen seines Herstellungsprozesses verursacht das Feinsteinzeug eine geringfügige Umweltbelastung, angefangen beim Abbau der Rohstoffe bis zur Entsorgung und zum Recycling. / El gres porcelánico tiene un bajo impacto ambiental en todas las fases de su proceso industrial, dese las materias primas hasta la eliminación y el reciclaje. / Керамогранит имеет низкое воздействие на окружающую среду на всем протяжении жизненного цикла: от добычи сырья до переработки и утилизации.

Recyclage et réutilisation / Recycling und wiederverwertung / Reciclaje y reutilización / Переработка и утилизация

Le grès cérame est fabriqué avec des matériaux de recyclage, il dure longtemps en maintenant son aspect d'origine et il est recyclable. / Feinsteinzeug wird aus Recycling-Material hergestellt, hat eine lange Lebensdauer, erhält sein ursprüngliches Aussehen und kann recycelt werden. / El gres porcelánico está fabricado con materiales de reciclado, es duradero al paso del tiempo y se puede reciclar manteniendo el aspecto original. / Керамогранит изготавливается из переработанных материалов, долговечен, сохраняет во времени свои первоначальные характеристики и поддается переработке.

Idéal pour les systèmes de chauffage au sol / Ideal für fussbodenheizsysteme / Indicado para los sistemas de calefacción por suelo radiante / Идеальное решение для теплого пола

Le grès cérame peut être associé de manière efficace à des systèmes de chauffage au sol. / Feinsteinzeug ist optimal leistungsfähig in Verbindung mit Fußbodenheizsystemen. / El gres porcelánico se puede utilizar eficazmente con sistemas de calefacción por suelo radiante. / Керамогранит отлично подходит для облицовки полов с подогревом.

PROPRIÉTÉS DE LA CÉRAMIQUE POUR REVÊTEMENTS / EIGENSCHAFTEN DER WANDFLIESEN / CARACTERÍSTICAS Y BENEFICIOS DE LA CERÁMICA PARA REVESTIMIENTO / СВОЙСТВА КЕРАМИЧЕСКОЙ ПЛИТКИ

Tandis que le grès cérame est idéal pour l'usage au sol en raison de sa dureté et de son extrême résistance, les caractéristiques de légèreté et d'usinabilité des carreaux en pâte blanche en font l'idéal pour l'usage mural : les découpes et les perçages s'effectuent facilement et rapidement, en réduisant les temps et les coûts de la pose. / Während das Feinsteinzeug dank seiner Härte und extremen Widerstandsfähigkeit ideal für die Fußbodenverlegung ist, machen die Leichtheit und die Verarbeitungsfreundlichkeit der weißscherbigen Wandbeläge diese ideal für Wandverlegungen: Schnitte und Bohrungen werden leicht und schnell ausgeführt, wodurch die Verlegungszeiten und -kosten sich verringern. / Si bien el gres porcelánico es indicado para su uso en pavimentos, por su dureza y máxima resistencia, el revestimiento de pasta blanca es indicado para su uso en paredes por sus propiedades de ligereza y facilidad de trabajo: se consigue una mejor facilidad y rapidez de cortes y perforación, reduciendo los tiempos y costes de colocación. / Если керамогранит, в силу своей твердости и стойкости, особенно рекомендован для полов, то такие характеристики, как небольшой вес и высокая обрабатываемость, делают плитку из белой глины идеальной для монтажа на стену: легкость и быстрота резки и сверления снижают затраты времени и денег на укладку.

Facilité de travail / Verarbeitungsfreundlichkeit / Fácil de trabajar / Легкость обработки

Les découpes, les perçages et les biseautages sont faciles à réaliser et rendent plus rapide la pose des carrelages en pâte blanche. / Schnitte, Bohrungen, Abkantungen sind leicht zu verwirklichen, daher können weißscherbige Keramikbeläge überall schneller verlegt werden. / Cortes, perforaciones y biselados se realizan fácilmente y la instalación de los revestimientos de pasta blanca se hace con rapidez. / Легкость резки, сверления, скашивания граней ускоряет процесс укладки настенной плитки из белой глины.

Nettoyage extrêmement facile / Extrem einfache Reinigung / Máxima facilidad de limpieza / Предельная простота ухода

Les carrelages céramiques en pâte blanche se nettoient simplement avec de l'eau chaude ou avec un détergent neutre. / Die weißscherbigen Keramikbeläge werden einfach durch Abwischen mit warmem Wasser oder einem neutralen Putzmittel gereinigt. / Los revestimientos cerámicos de pasta blanca se limpian pasando un trapo húmedo con agua caliente o detergente neutro. / Настенная плитка из белой глины очищается теплой водой или нейтральным моющим средством.

AXI

INDOOR TRIM TILES

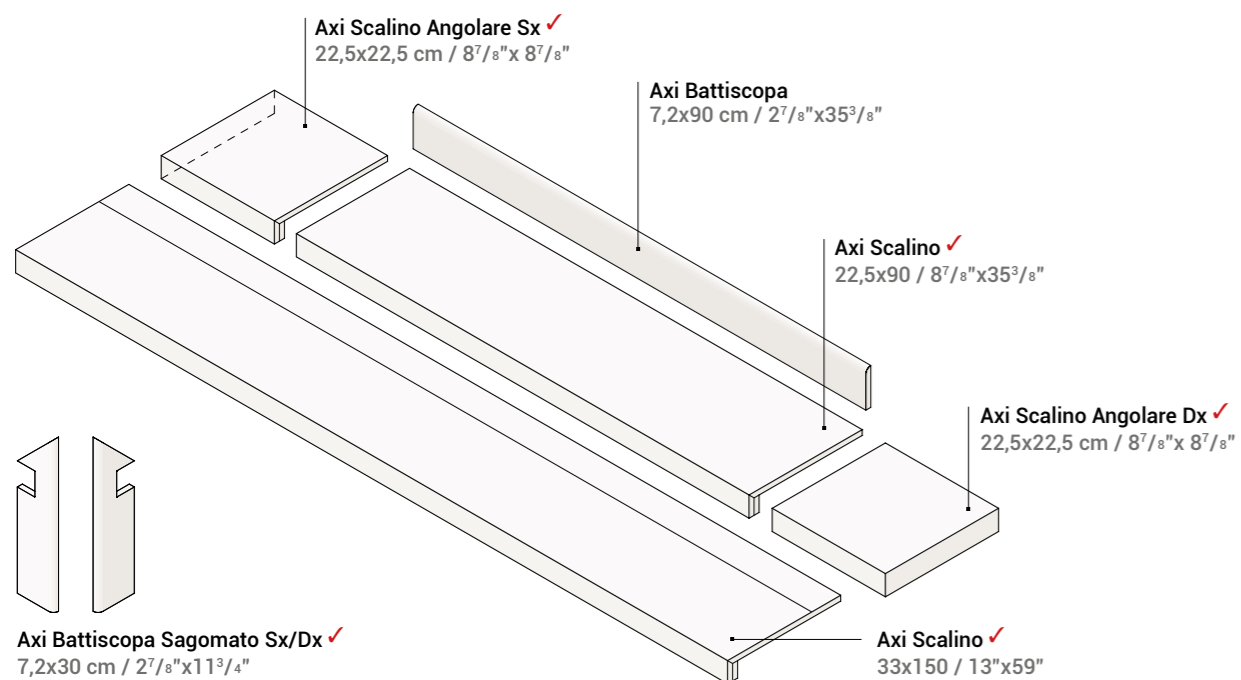

TRIM TILES / PEZZI SPECIALI

OUTDOOR TRIM TILES

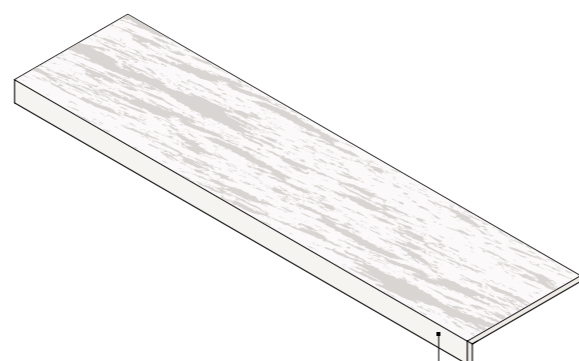

OUTDOOR TRIM TILES 20 mm

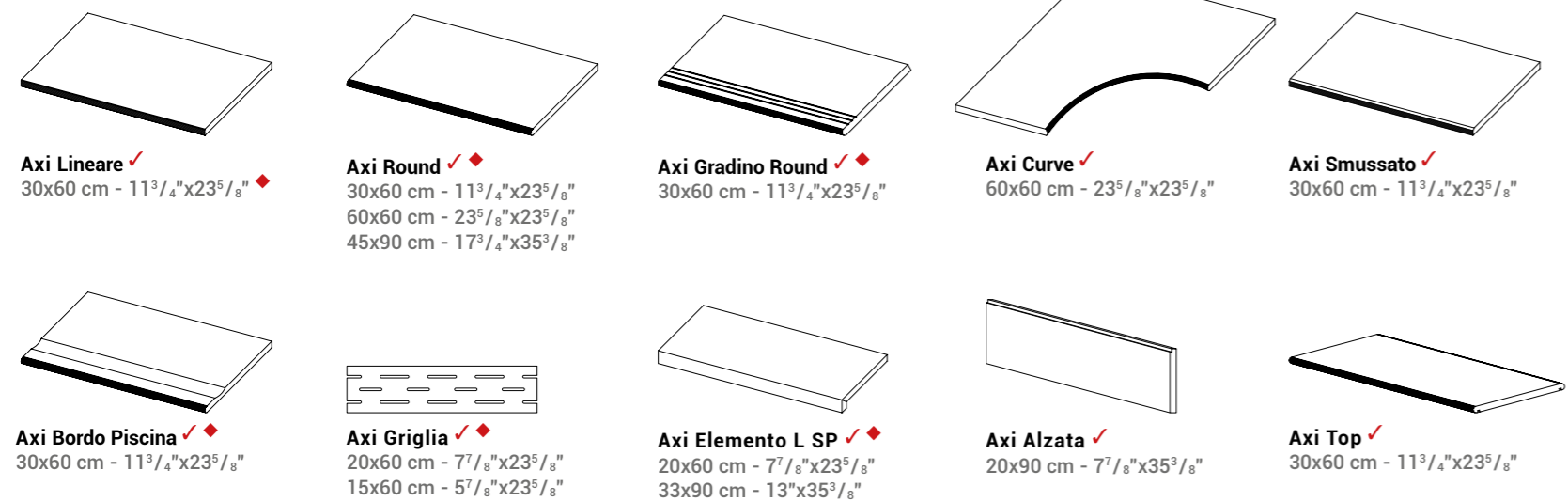

Available in all colours
 Disponibile in tutti i colori
 Disponible dans toutes les couleurs
 In allen Farben Verfügbar
 Disponibles en todos los colores
 Имеются все цвета

✓ These parts are supplied to order
 I pezzi sono disponibili su ordinazione
 Les pièces sont disponibles sur commande
 Die Teile sind auf Bestellung lieferbar
 Las piezas se hacen por encargo
 Изготавливаются на заказ

◆ Right/left angular elements are available
 / Sono disponibili gli elementi angolari dx/sx / Les éléments d'angle de droite et de gauche sont disponibles / Sind mit entsprechenden Eckelementen rechts/links erhältlich / Disponen de los elementos angulares der./izq. correspondientes. / Доступны правый и левый угловые элементы.

NOTES / NOTE

For information and details relating to codes, packaging and weight it is recommended to refer to the latest pricelist / Per le informazioni e i dati relativi a codici, imballaggi e pesi occorre sempre consultare l'ultimo listino aggiornato e in vigore / Pour toutes informations et renseignements concernant les codes, les emballages et les poids, il y a toujours lieu de consulter le dernier tarif en vigueur et mis à jour / Für Informationen und Daten die den Code, die Verpackung und das Gewicht betreffen bitte die aktuellste Preisliste zugrunde legen / Para acceder a la información y a los datos relativos a códigos, embalajes y pesos hay que consultar siempre la última lista de precios actualizada y vigente / Для информации о кодах, упаковках и весе обращайтесь к последнему действующему прайс-листу.

Colours and optical features of the materials illustrated in this catalogue are to be regarded as mere indications / I colori e le caratteristiche estetiche dei materiali illustrati nel presente catalogo sono da ritenersi puramente indicativi / Les coloris et les caractéristiques esthétiques des références illustrées dans le catalogue sont donnés à titre purement indicatif / Die Farben und die ästhetischen Eigenschaften der in diesem Katalog abgebildeten Produkte sind als reine Richtwerte zu betrachten / Los colores y las características estéticas de los materiales ilustrados en el presente catálogo deben ser considerados como puramente indicativos / Цвета и эстетические характеристики описанных в настоящем каталоге материалов являются только ориентировочными.

Atlas Concorde reserves the right to modify any product without notice and will not be liable for any direct or indirect damage resulting from such modifications / Atlas Concorde si riserva di modificare i prodotti senza preavviso, declinando ogni responsabilità su eventuali danni diretti o indiretti derivanti da eventuali modifiche / Atlas Concorde se réserve le droit de modifier ses produits sans préavis et décline toute responsabilité concernant les éventuels dommages directs ou indirects qui pourraient dériver de ces modifications / Atlas Concorde behält sich das Recht vor jederzeit und ohne vorherige Ankündigung, die Produkte zu verändern, und lehnt jede Haftung bei direkten oder indirekten Schäden ab, die von diesen Veränderungen herrühren / Atlas Concorde se reserva el derecho de modificar los productos sin previo aviso, rechaza cualquier responsabilidad sobre eventuales daños directos o indirectos derivados de eventuales modificaciones / Atlas Concorde оставляет за собой право изменять характеристики изделий без предварительного уведомления, отклоняя при этом любую ответственность за прямые или косвенные убытки, возникшие в результате изменений.

For further details, please refer to www.atlasconcorde.com

Atlas Concorde — Axi



Coloured body porcelain tiles - Rectified monocaliber

Compliant with standards EN 14411 annex G group Bla
 Compliant with standards ISO 13006 annex G group Bla
 Conforme alla norma EN 14411 Appendice G gruppo Bla
 Conforme alla norma ISO 13006 Appendice G gruppo Bla

Gres porcellanato colorato in massa - Rettificato monocalibro

25x150 cm 9⁷/₈"x59"
 22,5x90 cm 8⁷/₈"x35³/₈"
 15x90 cm 5⁷/₈"x35³/₈"
 ± 9 mm
 ± 9 mm
 ± 9 mm
 40x120 cm 15³/₄"x47¹/₄"
 45x90 cm 17³/₈"x35³/₈"
 60x60 cm 23³/₈"x23³/₈"
 ± 20 mm
 ± 20 mm
 ± 20 mm

	Technical features Caratteristiche tecniche	Test Method Metodo di prova	Requirements for nominal size N / Requisiti per dimensione nominale N		
			7 cm ≤ N < 15 cm (mm)	N ≥ 15 cm (%)	(mm)
Regularity Characteristics Caratteristiche di Regularità	Length and width Lunghezza e larghezza Thickness Spessore Straightness of sides Rettilineità degli spigoli Rectangularity (Measurement only on short edges when L/l ≥ 3) Ortogonalità (Misurazione da condurre solo sui lati corti quando L/l ≥ 3)	ISO 10545-2	± 0,9 (*)	± 0,6 (%)	± 2,0 (*)
			± 0,5 (**)	± 5 (**)	± 0,5 (**)
			± 0,75 (***)	± 0,5 (***)	± 1,5 (***)
Surface flatness Planarità	ISO 10545-2	c.c. ± 0,75	c.c. ± 0,5	c.c. ± 2,0	
		e.c. ± 0,75 w. ± 0,75	e.c. ± 0,5 w. ± 0,5	e.c. ± 2,0 w. ± 2,0	
			EN 14411 annex G (Group Bla) EN 14411 appendice G (Gruppo Bla)	ISO 13006 annex G (Group Bla) ISO 13006 appendice G (Gruppo Bla)	
Structural Characteristics Caratteristiche Strutturali	Water absorption (in % by mass) Massa d'acqua assorbita (come % della massa)	ISO 10545-3 ASTM C373	≤ 0,5% Individual Maximum 0,6% ≤ 0,5% Valore massimo singolo 0,6%		
Bulk Mechanical Characteristics Caratteristiche Meccaniche Massive	Breaking strength Sforzo di rottura Modulus of rupture Resistenza alla flessione	ISO 10545-4	S ≥ 1300 N		
			R ≥ 35 N/mm ²		
Surface mechanical Characteristics Caratteristiche meccaniche superficiali	Impact resistance, as coefficient of restitution Resistenza all'impatto, espresso come coefficiente di restituzione	ISO 10545-5	Declared value Dichiarare un valore	Test method available Metodo di prova disponibile	
	Mohs hardness Durezza Mohs	EN 101	-	-	
Thermal and Igmometric Characteristics Caratteristiche Termo-Igrometriche	Resistance to deep abrasion of unglazed tiles (removed volume) Resistenza all'abrasione profonda delle piastrelle non smaltate (volume materiale asportato)	ISO 10545-6	≤ 175 mm ³		
	Coefficient of thermal linear expansion Coefficiente di dilatazione termica lineare	ISO 10545-8	Declared value Dichiarare un valore	Test method available Metodo di prova disponibile	
	Thermal shock resistance Resistenza agli sbalzi termici	ISO 10545-9	Pass according to EN ISO 10545-1 Test superato in accordo con ISO 10545-1	Test method available Metodo di prova disponibile	
	Moisture expansion (in mm/m) Dilatazione all'umidità (in mm/m)	ISO 10545-10	Declared value Dichiarare un valore	Test method available Metodo di prova disponibile	
Physical Properties Proprietà fisiche	Frost resistance Resistenza al gelo	ISO 10545-12	Pass according to EN ISO 10545-1 Test superato in accordo con ISO 10545-1	Required Metodo di prova richiesto	
	Bond strength/adhesion for improved cementitious adhesives Adesione a trazione con adesivi cementizi migliorati	EN 1348	Declared value Dichiarare un valore	-	
Chemical Characteristics Caratteristiche Chimiche	Reaction to fire Reazione al fuoco	-	Class A1 or A1 _s Classe A1 oppure A1 _s	-	
	Resistance to household chemicals and swimming pool salts Resistenza ai prodotti chimici di uso domestico e agli additivi per piscina	ISO 10545-13	Minimum Class B (UB for unglazed tiles) Classe minima B (UB per piastrelle non smaltate)		
	Resistance to low concentrations of acids and alkalis Resistenza a basse concentrazioni di acidi e alcali		Declared Class Dichiarare una Classe	Manufacturer is to state classification Secondo la classificazione indicata dal fabbricante	
	Resistance to high concentrations of acids and alkalis Resistenza ad alte concentrazioni di acidi e alcali		Declared Class Dichiarare una Classe	Test method available Metodo di prova disponibile	
Resistance to staining for glazed tiles Resistenza alle macchie piastrelle smaltate	ISO 10545-14	Declared Class Dichiarare una Classe	Test method available Metodo di prova disponibile		
Safety Characteristics Caratteristiche di sicurezza (1)(2)	Barefoot Ramp Test Metodo della rampa a piedi nudi	DIN 51097 (CEN/TS 16165, Annex A)	Declared value Dichiarare un valore	-	
	Shod Ramp Test Metodo della rampa "calzata"	DIN 51130 (CEN/TS 16165, Annex B)	Declared value Dichiarare un valore	-	
	Pendulum Friction Test Metodo del Pendolo	UNE-ENV 12633 (CEN/TS 16165, Annex C) BS 7976-2002 (CEN/TS 16165, Annex C)	Declared value Dichiarare un valore	-	
Safety Characteristics Caratteristiche di sicurezza (1)(2)	Coefficient of friction (COF) Coefficiente di attrito	B.C.R.A. Rep. CEC/81	D. M. 236/89 del 14/06/89 μ > 0,40 per elemento scivolante cuolo su pavimentazione asciutta μ > 0,40 per elemento scivolante gomma dura su pavimentazione bagnata		
	Dynamic coefficient of friction (DCOF) Coefficiente di attrito dinamico	ANSI A137.1-2012	ANSI A.137.1 Requires a minimum value of 0.42 for commercial areas that are likely to be wet.		
	Static coefficient of friction (SCOF) Coefficiente di attrito statico	ASTM C1028-2007	The Ceramic Tiles Institute identifies Tile Slip Resistant when SCOF ≥ 0,60		
	Pendulum Friction Test Metodo del Pendolo	AS/NZS 4586-2013, Appendix A (Four S rubber)	Declared Classification of the pedestrian surface materials according to the Wet Pendulum Test		
			> 0,40 Asciutto > 0,40 Bagnato	> 0,40 Asciutto > 0,40 Bagnato	> 0,40 Asciutto > 0,40 Bagnato
			> 0,42 Wet	> 0,42 Wet	> 0,42 Wet
			≥ 0,60 Dry ≥ 0,60 Wet	≥ 0,80 Dry ≥ 0,80 Wet	≥ 0,80 Dry ≥ 0,80 Wet
			Class P3	Class P4	Class P4

(*) The permissible deviation, in % or mm, of the average size for each tile (2 or 4 sides) from work size (W). Deviazione ammissibile, in % oppure mm, della dimensione media di ogni piastrella (2 oppure 4 lati) dalla dimensione di fabbricazione (W).
 (**) The permissible deviation, in % or mm, of the average thickness for each tile from the work size thickness (W). Deviazione ammissibile, in % oppure mm, dello spessore medio di ogni piastrella dallo spessore riportato nella dimensione di fabbricazione (W).
 (***) The maximum permissible deviation from straightness, in % or mm, related to the corresponding work sizes (W). Deviazione massima ammissibile di rettilineità, in % oppure mm, in rapporto alle dimensioni di fabbricazione (W) corrispondenti.
 (****) The maximum permissible deviation from rectangularity, in % or mm, related to the corresponding work sizes (W). Deviazione massima ammissibile di ortogonalità, in % oppure mm, in rapporto alle dimensioni di fabbricazione (W) corrispondenti.
 (v) The maximum permissible deviation from centre curvature, in % or mm, related to diagonal calculated from the work sizes (W). Deviazione massima ammissibile della curvatura del centro, in % oppure mm, in rapporto alla diagonale calcolata secondo le dimensioni di fabbricazione (W).
 (vi) The maximum permissible deviation from edge curvature, in % or mm, related to the corresponding work sizes (W). Deviazione massima ammissibile della curvatura dello spigolo, in % oppure mm, in rapporto alle dimensioni di fabbricazione (W) corrispondenti.
 (vii) The maximum permissible deviation from warpage, in % or mm, related to diagonal calculated from the work sizes (W). Deviazione massima ammissibile dello svergolamento, in % oppure mm, in rapporto alla diagonale calcolata secondo le dimensioni di fabbricazione (W).
 (1). Anti-slip performance is guaranteed at the time of delivery of the product. Le prestazioni anti-slip vengono garantite al momento della consegna del prodotto.
 (2). Determination of slip resistance of pedestrian surfaces; it does not cover sports surfaces and road surfaces for vehicles (skid resistance). Determinazione della resistenza allo scivolamento delle superfici pedonabili; non si applica alle pavimentazioni sportive ed alle pavimentazioni stradali veicolari.



THANKS TO / SI RINGRAZIA:
SCHLÜTER SYSTEMS www.schluter.it | IL FUOCO DEGLI DEI www.ilfuocodegliidei.it

GREEN
PROJECT



www.usgbc.org/leed

The LEED BD&C v 4 standard (LEED Building Design & Construction), effective since 31 October 2016, is a rating system dedicated to the development of "green" buildings. Developed by the US Green Building Council and internationally recognised, it outlines the necessary requirements to build eco-compatible projects, capable of functioning in a sustainable and autonomous way from an energy point of view, as well as having a low environmental impact throughout their entire life cycle. This system is based on the allocation of credits for each single requirement; the total amount of credits defines the certification level obtained. Ceramic tiles can also contribute to the achievement of LEED points. Ceramiche Atlas Concorde is a member of the US Green Building Council.

Lo standard LEED BD&C v 4 (LEED Building Design & Construction), entrato in vigore il 31 Ottobre 2016, è un sistema di rating per lo sviluppo di edifici "verdi". Elaborato dall'US Green Building Council e riconosciuto a livello internazionale, indica i requisiti per costruire edifici eco-compatibili, capaci di funzionare in maniera sostenibile ed autosufficiente a livello energetico e di avere un basso impatto sull'ambiente durante tutto il loro ciclo di vita. Il sistema si basa sull'attribuzione di crediti per ciascuno dei requisiti: dalla somma dei crediti deriva il livello di certificazione ottenuto. Anche le piastrelle ceramiche possono contribuire al raggiungimento dei crediti LEED. Ceramiche Atlas Concorde è membro dell'US Green Building Council.

La norme LEED BD&C v 4 (LEED Building Design & Construction), entrée en vigueur le 31 octobre 2016, est un système pour l'évaluation visant au développement d'édifices écologiques. Elaboré par l'US Green Building Council, il est reconnu au niveau international et précise les critères pour construire des édifices compatibles avec l'environnement, capables de fonctionner de manière durable et autonome d'un point de vue énergétique tout en ayant un faible impact sur l'environnement durant tout leur cycle de vie. Le système se base sur l'attribution de crédits pour chacun des critères. La somme de ces crédits détermine le niveau de certification obtenu. Le carrelage en céramique peut lui aussi contribuer à obtenir des crédits LEED. Ceramiche Atlas Concorde fait partie de l'US Green Building Council.

Der am 31. Oktober in Kraft getretene Standard LEED BD&C v 4 (LEED Building Design & Construction) ist ein Bewertungssystem, das die Entwicklung "grüner" Gebäude fördert. Ausgearbeitet vom US Green Building Council ist dieser Standard international anerkannt und gibt Grundbedingungen für den Bau von öko-kompatiblen d.h. nachhaltigen und in Bezug auf Energie unabhängigen Gebäuden, die während ihres gesamten Lebenszyklus geringe Wirkung auf die Umwelt haben, vor. Das System beruht auf Credits, die man erhält, wenn diese Grundbedingungen des ökologischen Bauens erfüllt sind. Aus der Summe der Credits bestimmt sich das erreichte Zertifizierungs-niveau. Auch Fliesen können zum Erreichen der LEED Credits beitragen. Ceramiche Atlas Concorde ist Mitglied des US Green Building Council.

El estándar LEED BD&C v 4 (LEED Building Design & Construction), entró en vigor el 31 de octubre de 2016, es un sistema de clasificación para el desarrollo de edificios "verdes". Elaborado por el US Green Building Council y reconocido a nivel internacional, indica los requisitos para construir edificios eco-compatibles, capaces de funcionar de manera sostenible y autosuficiente a nivel energético y de tener un bajo impacto ambiental durante el ciclo de vida completo. El sistema se basa en la atribución de créditos por cada uno de los requisitos: de la suma de los puntos deriva el nivel de certificación obtenido. También los azulejos cerámicos pueden contribuir al conseguimiento de los puntos LEED. Ceramica Atlas Concorde es miembro del US Green Building Council.

LEED BD&C v 4 (LEED Building Design & Construction - Лидерство в области энергоэффективного и экологического проектирования: проектирование зданий и строительство) - признанная на международном уровне сертификационная система оценки зданий по степени экологической чистоты. Разработана Советом экологического строительства США (US Green Building Council) и устанавливает требования к проектированию и строительству зданий с точки зрения энергоэффективности, влияния на здоровье человека и окружающую среду. Система основывается на присвоении баллов по каждому из оценочных параметров, а по сумме накопленных баллов определяется уровень сертификации. Керамические плитки также могут содействовать получению баллов LEED. Ceramiche Atlas Concorde является членом Совета экологического строительства США.

BUILDING PRODUCT DISCLOSURE AND OPTIMIZATION.

SOURCING OF RAW MATERIALS (MR) - "RECYCLED CONTENT". For several porcelain stoneware items and all white-body wall tiles, Atlas Concorde has a certificate issued by a third party that certifies the percentage of recycled "pre-consumer" material and that can therefore help earn a LEED credit. SOURCING OF RAW MATERIALS (MR) - "RECYCLED CONTENT". Per diversi articoli in grès porcellanato e tutti i rivestimenti in pasta bianca, Atlas Concorde dispone di una certificazione rilasciata da ente terzo che attesta la percentuale di materiale riciclato "pre-consumer" che può contribuire al raggiungimento di un credito LEED. APPROVISIONNEMENT EN MATIERES PREMIERES (MR) - «CONTENU RECYCLE». Pour plusieurs articles en grès cérame et pour tous les revêtements en pâte blanche, Atlas Concorde peut compter sur une certification octroyée par un organisme externe spécifiant le pourcentage de matière recyclée "pré-consommateur", pouvant contribuer à la réalisation d'un crédit LEED. ROHSTOFFBESCHAFFUNG - «RECYCLINGANTEIL». Etliche Artikel von Atlas Concorde aus Feinsteinzeug und alle weißscherbigen Wandfliesen verfügen über eine durch Dritte ausgestellte Zertifizierung des Anteils an "pre-consumer"-Recyclingmaterial und können zum Erhalt eines LEED-Credits beitragen. FUENTE DE MATERIAS PRIMAS (MR) - «CONTENIDO REICLADO». Para diferentes artículos de grés porcelánico y todos los revestimientos de pasta blanca, Atlas Concorde posee la certificación expedida por una tercera entidad que testifica el porcentaje de material reciclado "pre-consumer" que puede contribuir al conseguimiento de un punto LEED. ИСТОЧНИКИ СЫРЬЯ - СОДЕРЖАНИЕ ВТОРИЧНОГО СЫРЬЯ. На многие артикулы из керамогранита и все настенные плитки из белой глины Atlas Concorde третьей стороной выданы сертификаты, которые удостоверяют процент содержания в них вторичного сырья, что содействует получению одного балла LEED.

VOC
FREE

VOC CONTENT. Low-emitting materials with zero emission of volatile organic compounds (VOC). It can contribute to the awarding of 1 LEED credit. VOC CONTENT. Materiali a bassa emissione con cessione nulla di sostanze organiche volatili (VOC: "volatile organic compounds"). Può contribuire al raggiungimento di 1 credito LEED. VOC CONTENT. Matériaux à faible émission avec aucune libération de substances organiques volatiles (VOC : "volatile organic compounds"). Peut contribuer à l'obtention d'1 crédit LEED. OC CONTENT. (VOC-GEHALT) Emissionsarme Materialien ohne Abgabe von flüchtigen organischen Verbindungen (VOC: "volatile organic compounds"). Kann zum Erhalt von 1 LEED Punkt beitragen. VOC CONTENT. Materiales de baja emisión sin aporte de sustancias orgánicas volátiles (VOC: "volatile organic compounds"). Puede contribuir a la obtención de 1 crédito LEED. СОДЕРЖАНИЕ ЛОС. Материалы с низким или нулевым выделением летучих органических соединений (ЛОС). Содействуют получению 1 балла LEED.



HEAT ISLAND EFFECT. Outdoor products that mitigate the "heat island" phenomenon, thereby reducing effects on the microclimate, the human habitat and wildlife can contribute to earning a LEED credit. HEAT ISLAND EFFECT. Possono contribuire al raggiungimento di un credito Leed i prodotti che, utilizzati in esterno, mitigano il fenomeno dell'"isola di calore" riducendo gli effetti sul microclima, sull'habitat umano e sulla fauna selvatica. HEAT ISLAND EFFECT. Peut contribuer à la réalisation d'un crédit Leed les produits qui - si utilisés à l'extérieur - mitigent le phénomène des «îlots de chaleur», réduisant ainsi les effets sur le microclimat, l'habitat humain et la faune sauvage. HEAT ISLAND EFFECT. Zum Erreichen eines Leed-Credits können Produkte beitragen, die im Freien das Phänomen der "Hitzeinsel" reduzieren und damit deren Auswirkungen auf den menschlichen Lebensraum und auf die Tierwelt. HEAT ISLAND EFFECT. Para la obtención de un punto Leed contribuyen los productos que, al utilizarlos en el exterior, moderan el fenómeno de la «isla de calor» reduciendo los efectos en el microclima, en el medio ambiente humano y en la fauna silvestre. ЭФФЕКТ ТЕПЛООВОГО ОСТРОВА. Могут содействовать получению одного балла Leed уложенные на улице изделия, которые уменьшают эффект теплового острова, снижая воздействие на микроклимат, среду обитания человека и дикую природу.

For further details, please refer to www.atlasconcorde.com

COLOURED BODY PORCELAIN TILES GRES PORCELLANATO COLORATO IN MASSA

MADE IN ITALY. MADE TO EXCEL.
atlas concorde

atlas concorde



www.confindustriaceramica.it

The Ceramics of Italy logo is an exclusive identification on ceramic products which have effectively been made in Italy by companies that are a part of the Confindustria Ceramica and who adhered to its Ethical Code. This Code, promoted and created by Confindustria Ceramica, commits all companies to communicate, clearly and with transparency, the origin of their products.

Il marchio Ceramics of Italy contrassegna esclusivamente i prodotti ceramici effettivamente realizzati in Italia da un'azienda associata a Confindustria Ceramica che ha sottoscritto il Codice Etico. Il Codice, redatto dalla stessa Confindustria Ceramica, impegna a comunicare con chiarezza l'origine dei prodotti.

MADE IN ITALY

www.atlasconcorde.com

The Made in Italy logo of Atlas Concorde stands for style, quality and ethics. Having firmly adhered to the Ethical Code promoted by Confindustria Ceramica, Atlas Concorde places the Made in Italy logo on all the products designed and produced in Italy, that is to say ceramic tiles, decorations and the majority of special trim tiles. Only a small amount of the latter is manufactured in Spain. Atlas Concorde products are produced using eco-friendly technologies, top quality and safe raw materials with the best working conditions guaranteed for our personnel. For these reasons, Atlas Concorde's Made in Italy is the expression of strong values such as style, design, product quality, and respect for the environment and the people who live in it.

Il marchio Made in Italy di Atlas Concorde è sinonimo di stile, qualità ed etica. Avendo aderito con convinzione al Codice Etico di Confindustria Ceramica, Atlas Concorde appone il marchio Made in Italy su tutti i prodotti studiati, progettati e realizzati in Italia, nella fattispecie tutte le piastrelle di ceramica, le decorazioni e la maggioranza dei pezzi speciali. Solo un ristretto numero di questi ultimi è fabbricato in Spagna. I prodotti Atlas Concorde sono inoltre realizzati con tecnologie rispettose dell'ambiente, utilizzando materie prime eccellenti e sicure, garantendo le migliori condizioni di lavoro. Per queste ragioni il Made in Italy di Atlas Concorde è espressione di valori forti quali stile, design, qualità del prodotto, attenzione all'ambiente e alle persone.



CERAMICHE ATLAS CONCORDE S.p.A.
Via Canaletto 141
41042 Spezzano di Fiorano (MO) – Italia

ATLAS CONCORDE USA, Inc.
117 Seaboard Lane - Suite 170
Franklin, TN 37067 - USA

ATLAS CONCORDE RUSSIA
Business centre “Meliora Place”
Prospekt Mira 6, 129090 Moscow – Russia

www.atlasconcorde.com

Copyright 2017 by Ceramiche Atlas Concorde S.p.A.
(Spezzano di Fiorano, MO - Italy)
Tipolitografia Pagani
January 2017